



# Instructions for use

## OMNI SCREW-LOCK

M37 SL

### CE 0197

EN 362 class B  
EN 12275 type B

INDIVIDUALLY TESTED

86 g

## WARNING

Activities involving the use of this equipment are inherently dangerous. You are responsible for your own actions and decisions.

Before using this equipment, you must:

- Read and understand all Instructions for Use.
- Get specific training in its proper use.
- Become acquainted with its capabilities and limitations.
- Understand and accept the risks involved.



**FAILURE TO HEED ANY OF THESE WARNINGS MAY RESULT IN SEVERE INJURY OR DEATH.**

3 year guarantee  
Made in Italy

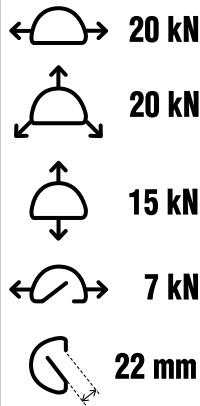

## Nomenclature of parts

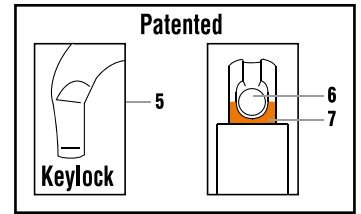
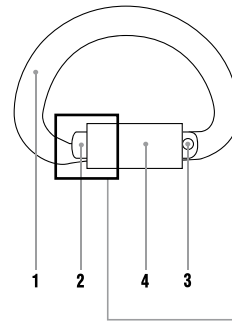

## 1. Manipulation

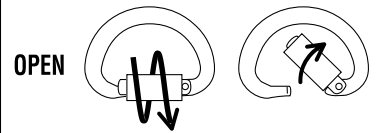

## 2. Installation on the harness

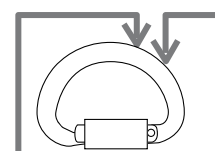
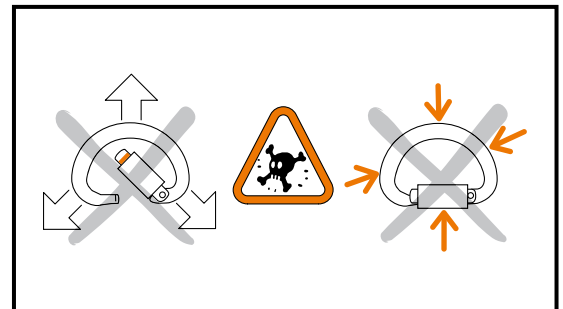
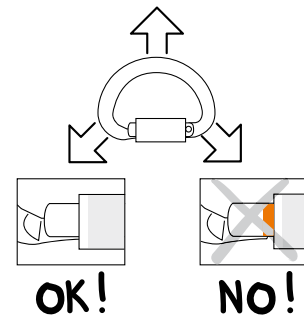
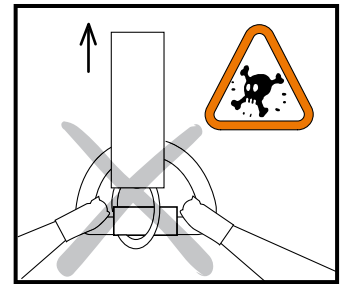
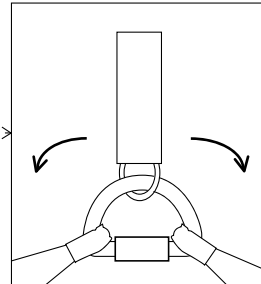
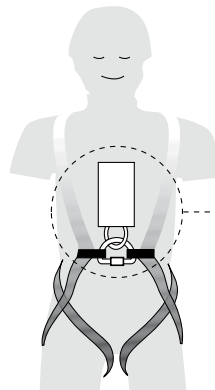

Individual number / Numéro individuel  
Individuelle Nummer / Numero individuale  
Numero individual

00 000 0000

### CE 0197

Body controlling the manufacturing of this PPE  
 Organisme contrôlant la fabrication de cet EPI  
 Organismus der die Herstellung dieser PSA kontrolliert  
 Organismo che controlla la fabbricazione di questo DPI  
 Organismo controlador de la fabricación de este EPI

Year of manufacture  
 Année de fabrication  
 Herstellungsjahr  
 Anno di fabbricazione  
 Año de fabricación  
 Production date  
 Jour de fabrication  
 Tag der Herstellung  
 Giorno di fabbricazione  
 Día de fabricación  
 Incrementation

Notified body intervening for the CE standard examination  
 Organisme notifié intervenant pour l'examen CE de type  
 Zertifikationsorganismus für CE Typen Überprüfung  
 Ente riconosciuto che interviene per l'esame CE del tipo  
 Organismo notificado que interviene en el examen CE de tipo

APAVE SUD EUROPE (n°0082)  
BP 193, 13322 Marseille Cedex 16

**(EN) Temperature**  
 (FR) Température  
 (DE) Temperatur  
 (IT) Temperatura  
 (ES) Temperatura

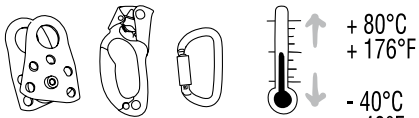

**(EN) Storage / Transport**

(FR) Stockage / Transport  
 (DE) Lagerung / Transport  
 (IT) Conservazione / Trasporto  
 (ES) Almacenamiento / Transporte

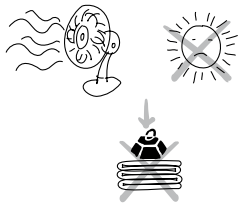

**(EN) Cleaning / Disinfection**

(FR) Nettoyage / Désinfection  
 (DE) Reinigung / Desinfektion  
 (IT) Pulizia / Disinfezione  
 (ES) Limpieza / Desinfección

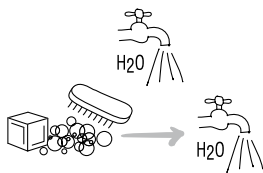

**(EN) Drying**

(FR) Séchage  
 (DE) Trocknen  
 (IT) Asciugamento  
 (ES) Secado

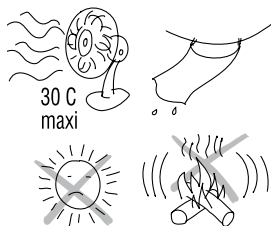

**(EN) Maintenance**

(FR) Entretien  
 (DE) Wartung  
 (IT) Manutenzione  
 (ES) Mantenimiento



**(EN) Dangerous products**

(FR) Produits dangereux  
 (DE) Gefährliche Produkte  
 (IT) Prodotti pericolosi  
 (ES) Productos peligrosos

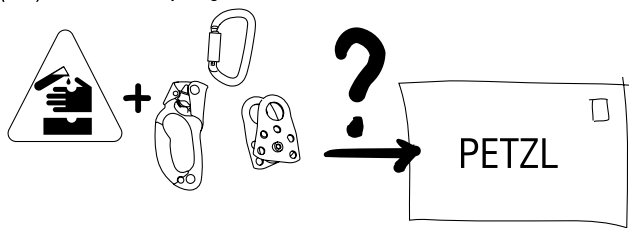

**PRODUCT CHECKING FORM PETZL :**

Type/model :

**(EN) Batch n° :** / (FR) N° de série : / (DE) Seriennummer :  
 (IT) N° di serie : / (ES) N° de serie :

**(EN) Year of manufacture :** / (FR) Année de fabrication :  
 (DE) Herstellungsjahr : / (IT) Anno di fabbricazione :  
 (ES) Año de fabricación :

**(EN) Purchase date :** / (FR) Date de l'achat :  
 (DE) Kaufdatum : / (IT) Data di acquisto :  
 (ES) Fecha de compra :

**(EN) Date of first use :** / (FR) Date de la première utilisation :  
 (DE) Datum der ersten Verwendung :  
 (IT) Data del primo utilizzo :  
 (ES) Fecha de la primera utilización :

**(EN) User :** / (FR) Utilisateur :  
 (DE) Benutzer : / (IT) Utilizzatore :  
 (ES) Usuario :

**(EN) Comments/Defects noted :**  
 (FR) Commentaires/Défauts remarqués :  
 (DE) Anmerkungen/Gefundene Defekte  
 (IT) Commenti/ Difetti riscontrati  
 (ES) Comentarios / Defectos detectados

(EN) DATE	OK	(EN) INSPECTOR
(FR) DATE		(FR) INSPECTEUR HABILITE
(DE) DATUM		(DE) KONTROLLBEAUFTRAGTER
(IT) DATA		(IT) CONTROLLORE
(ES) FECHA		(ES) INSPECTOR

**(EN) Periodic examination next due date :**  
 (FR) Date du prochain examen périodique prévu :  
 (DE) Fälligkeitsdatum der nächsten Überprüfung :  
 (IT) Data della prossima verifica periodica prevista :  
 (ES) Fecha del próximo examen periódico previsto

**(EN) See detailed form on the web :**  
 (FR) Voir fiche détaillée sur notre site :  
 (DE) Siehe auch das detaillierte Formular unter :  
 (IT) Consultare la scheda dettagliata sul nostro sito :

[www.petzl.com/ppe](http://www.petzl.com/ppe)  
[www.petzl.fr/epi](http://www.petzl.fr/epi)

ISO 9001  
 PETZL / F 38920 Crolles

Copyright Petzl

## Semi-circular locking connector for fastening a harness

- Connector, EN 362: 2004 class B
- Locking carabiner, EN 12275: 1998 Type B (basic).

### Limitations on use

This connector is personal protective equipment (PPE) designed specifically for fastening a harness with 2 attachment points. The semi-circular part provides a place to attach lanyards and similar equipment.

It can be used with personal fall protection systems such as fall arrest systems, work positioning systems, restraint systems and rescue systems. It can also be used for caving, climbing and mountaineering.

This product must not be loaded beyond its strength rating, nor be used for any purpose other than that for which it is designed.

### WARNING

**Activities involving the use of this equipment are inherently dangerous.**

**You are responsible for your own actions and decisions.**

Before using this equipment, you must:

- Read and understand all Instructions for use.
- Get specific training in its proper use.
- Become acquainted with its capabilities and limitations.
- Understand and accept the risks involved.

**Failure to heed any of these warnings may result in severe injury or death.**

### Responsibility

WARNING: specific training is essential before use.

This product must only be used by competent and responsible persons, or those placed under the direct visual control of a competent and responsible person.

Gaining an adequate apprenticeship in appropriate techniques and methods of protection is your own responsibility. You personally assume all risks and responsibilities for all damage, injury or death which may occur during or following incorrect use of our products in any manner whatsoever. If you are not able, or not in a position to assume this responsibility or to take this risk, do not use this equipment.

### Two documents

- The INSTRUCTIONS FOR USE describe the basic uses for which the product was designed.
- The PRODUCT EXPERIENCE on the Petzl Web site ([www.petzl.com](http://www.petzl.com)) describes other ways in which the product can be used, as well as incorrect uses and/or known errors associated with its use.

Only the techniques shown in the diagrams that are not crossed out and/or do not display a skull and crossbones symbol are authorized. Check our Web site ([www.petzl.com](http://www.petzl.com)) regularly to find the latest versions of these documents. Contact PETZL if you have any doubt or difficulty understanding these documents.

### Nomenclature of parts

- (1) Body, (2) gate, (3) hinge, (4) locking sleeve, (5) Keylock, (6) Keylock slot, (7) Red warning indicator.

Principal materials: aluminum alloy.

### Inspection, points to verify

#### Before each use

Make sure the body, gate, and locking sleeve are free of any cracks, deformation, corrosion, etc. Open the gate and verify that it closes itself automatically when released. The Keylock slot must not be blocked by foreign matter (dirt, pebble, ice, etc.).

#### During each use

It is important to regularly inspect the condition of the product and its connections with the other equipment in the system. Make sure that the various pieces of equipment in the system are correctly positioned with respect to each other. Consult the details of the inspection procedure to be carried out for each item of PPE on the Web at [www.petzl.com/ppe](http://www.petzl.com/ppe) or on the PETZL PPE CD-ROM.

Contact PETZL if there is any doubt about the condition of this product.

Retire the equipment if it shows any sign of reduced strength or impaired function. Destroy retired equipment to prevent further use.

### Compatibility

A connector must be compatible with the equipment to which it is attached (shape, size, etc.). An incompatible connection can cause accidental disconnection, breakage, or affect the safety function of another piece of equipment.

WARNING: the connector's strength can be reduced if it is attached to an element of the system that is too large (e.g. wide webbing, large bars, etc.).

Contact Petzl if you are uncertain about the compatibility of your equipment.

## Diagram 1. Manipulation

### Diagram 2. Installation on the harness

Use the connector to fasten together the two attachment points of the harness. To help prevent the equipment placing a load on the gate, always position the gate under the two attachment points and put the equipment (lanyards and similar) on the semi-circular part, so that the equipment is separated from the gate by the harness attachment points.

We recommend that you adjust the harness so that the connector is held tightly between the two attachment points. This helps hold the connector in the correct position so that it can be properly loaded in the three directions shown.

- This connector must always be used with the gate closed and locked.

When the locking sleeve is open, the red warning indicator is visible. The strength of the connector is greatly reduced if the gate is open. To lock the connector, screw the locking sleeve until it stops and blocks the gate from opening.

WARNING, vibrations and/or rubbing can loosen the locking sleeve and unlock the connector. Check the connector regularly to verify that it is securely locked.

The connector is strongest when closed and loaded from the inside to the outside (loaded triaxially, or along the major axis - see drawing). Any other loading reduces its strength.

- Do not allow anything to obstruct the free movement of the carabiner; any constraint or external pressure is dangerous.

### WARNING DANGER OF DEATH

Any external pressure on the gate (with a descender, for example) is dangerous.

The locking sleeve can break and the gate can come open, allowing the device or rope to detach itself from the carabiner.

### Anchors

#### Work at height

The anchor point of the system should preferably be located above the user's position and must conform to the requirements of the EN 795 standard, in particular the minimum strength of the anchor must be 10 kN.

Si ce connecteur à verrouillage manuel doit être ouvert et fermé fréquemment plusieurs fois au cours d'une journée de travail, utilisez plutôt la version à verrouillage automatique TRIACT LOCK.

#### Sport

Respect the rules of the activity.

Consult the Instructions for use for the anchors you are using.

### Precautions

- Users must be medically fit for activities at height.

WARNING inert suspension in a harness can result in serious injury or death.

- You must have a rescue plan and the means to rapidly implement it in case of difficulties encountered while using this equipment. This implies an adequate training in the necessary rescue techniques.

- Take care to minimize the potential for falls and the height of any potential fall.

- The clearance under the user must be sufficient to prevent him from striking an obstacle in case of a fall (the length of the connector can influence the height of a fall).

- You must check to ensure that the product markings remain legible during the entire lifetime of the product.

- You must verify the suitability of this equipment for use in your application with regard to applicable governmental regulations and other standards on occupational safety.

- The instructions for use for each item of equipment used in conjunction with this product must be respected.

- The instructions for use must be provided to users of this equipment. If the equipment is re-sold outside the original country of destination the reseller shall provide these instructions in the language of the country in which the product is to be used.

### General information

#### Lifetime

Maximum lifetime of Petzl products: 10 years, taking into account the development of new techniques and the compatibility of products with other products.

The lifetime is difficult to predict without taking into account the conditions of use. It depends on the intensity and frequency of use, and on the environment where the product is used.

To prolong the life of this product, take care when transporting and using it. Avoid impacts, and rubbing against abrasive surfaces or sharp edges, etc. (list not exhaustive).

Certain environmental factors will greatly accelerate wear: salt, sand, snow, ice, moisture, chemicals, etc. (list not exhaustive).

For your safety, in addition to following the «Inspection points to verify before, during, and after each use», the equipment must undergo an in-depth inspection by a competent inspector.

This inspection must be performed at least once every 12 months. The frequency of the in-depth inspection depends on the frequency, intensity, and type of use of the equipment. For better control of your equipment, we advise you to keep an «inspection record» for each product.

It is preferable to issue new equipment to each user of PPE so that he/she will be able to know its entire usage history.

WARNING, an exceptional event can reduce the lifetime of the product to one single use. For example, the product is used to arrest a major fall, there is a major impact on the product, it is exposed to extreme temperatures, etc. The resulting deterioration may not be visible on the product.

### Modifications, repairs

Any modification, addition to, or repair of the equipment other than that authorized by Petzl is prohibited due to the risk of reducing the effectiveness of the equipment.

### Guarantee

This product is guaranteed for 3 years against any faults in materials or manufacture. Exclusions from the guarantee: normal wear and tear, oxidation, modifications or alterations, incorrect storage, poor maintenance, damage due to accidents, to negligence, or to improper or incorrect usage. PETZL is not responsible for the consequences, direct, indirect or accidental, or any other type of damage befalling or resulting from the use of its products.

## Connecteur demi-rond à verrouillage manuel pour fermer un harnais

- Connecteur EN 362 : 2 004 classe B
- Mousqueton à verrouillage EN 12275 : 1 998 Type B (base).

### Champ d'application

Équipement de protection individuelle. Connecteur spécialement conçu pour fermer un harnais à 2 points d'attache. La partie demi-rond offre une place pour fixer des équipements (longes et similaires). Il peut être utilisé avec les protections individuelles contre les chutes de hauteur comme par exemple les systèmes d'arrêt des chutes, les systèmes de maintien au poste de travail, les systèmes de retenue et les systèmes de sauvetage. Il est aussi destiné à la spéléo, l'alpinisme et l'escalade. Ce produit ne doit pas être sollicité au-delà de ses limites ou dans toute autre situation que celle pour laquelle il est prévu.

### ATTENTION

**Les activités impliquant l'utilisation de cet équipement sont par nature dangereuses.**

**Vous êtes responsable de vos actes et de vos décisions.**

Avant d'utiliser cet équipement, vous devez :

- Lire et comprendre toutes les Instructions d'utilisation.
- Vous former spécifiquement à l'utilisation de cet équipement.
- Vous familiariser avec votre équipement, apprendre à connaître ses performances et ses limites.
- Comprendre et accepter les risques induits.

**Le non-respect d'un seul de ces avertissements peut-être la cause de blessures graves ou mortelles.**

### Responsabilité

ATTENTION, une formation adaptée à la pratique est indispensable avant utilisation.

Ce produit ne doit être utilisé que par des personnes compétentes et avisées, ou placées sous le contrôle visuel direct d'une personne compétente et avisée.

L'apprentissage des techniques adéquates et des mesures de sécurité s'effectue sous votre seule responsabilité.

Vous assumez personnellement tous les risques et responsabilités pour tout dommage, blessure ou mort pouvant survenir suite à une mauvaise utilisation de nos produits de quelque façon que ce soit. Si vous n'êtes pas en mesure d'assumer cette responsabilité ou de prendre ce risque, n'utilisez pas ce matériel.

### Deux documents

- Les INSTRUCTIONS D'UTILISATION présentent les utilisations de base pour lesquelles le produit a été conçu.
  - L'EXPERIENCE PRODUIT sur le site [www.petzl.com](http://www.petzl.com) présente les autres utilisations annexes qui peuvent exister et les mauvaises utilisations ou erreurs connues.
- Seules les techniques présentées non barrées et / ou sans tête de mort sont autorisées. Prenez régulièrement connaissance des dernières mises à jour de ces documents sur notre site [www.petzl.com](http://www.petzl.com)
- En cas de doute ou de problème de compréhension, renseignez-vous auprès de PETZL.

### Nomenclature des pièces

- (1) Corps, (2) Doigt, (3) Rivet, (4) Bague de verrouillage, (5) Keylock, (6) Trou du Keylock, (7) Témoin rouge.  
Matériaux principaux : alliage aluminium.

### Contrôle, points à vérifier

#### Avant toute utilisation

Vérifiez sur le corps, le rivet, la bague de verrouillage l'absence de fissures, déformations, corrosion... Ouvrez le doigt et vérifiez qu'il se ferme automatiquement quand vous le relâchez. Le trou du Keylock ne doit pas être encombré (terre, caillou...).

#### Pendant l'utilisation

Il est important de contrôler régulièrement l'état du produit. Assurez-vous de la connexion et du bon positionnement des équipements les uns par rapport aux autres. Consultez le détail du contrôle à effectuer pour chaque EPI sur le site [www.petzl.fr/EPI](http://www.petzl.fr/EPI) ou sur le CD-ROM EPI PETZL. Contacter PETZL en cas de doute.

Rebutez un produit présentant des faiblesses réduisant sa résistance ou limitant son fonctionnement. Détruisez-le pour éviter une future utilisation.

### Compatibilité

Un mousqueton doit être compatible avec l'équipement auquel il est attaché (formes, dimensions...). Une connexion incompatible peut conduire à un décrochement accidentel, à une rupture ou à affecter la fonction de sécurité d'un autre équipement.

ATTENTION à la largeur des éléments connectés : par exemple des sangles ou barreaux larges peuvent réduire la résistance du mousqueton.

Si vous n'êtes pas certain de la compatibilité de votre équipement, contactez Petzl.

## Schéma 1. Manipulation

### Schéma 2. Mise en place sur le harnais

Reliez les deux points d'attache du harnais. Pour ne pas solliciter le doigt avec un équipement, placez toujours le doigt sous les deux points d'attache et mettez les équipements (longes et similaires) sur la partie demi-rond, bien séparés du doigt par les points d'attache du harnais.

Nous recommandons de porter le harnais ajusté, connecteur tendu entre les 2 points d'attache, pour rigidifier la position du connecteur dans la meilleure position de travail : c'est-à-dire dans les trois directions montrées.

- Ce connecteur doit toujours être utilisé avec le doigt fermé et verrouillé.

Lorsque la bague de verrouillage est ouverte, le témoin rouge est visible. La résistance du connecteur diminue fortement si le doigt est ouvert. Pour verrouiller le doigt, vissez et bloquez manuellement la bague de verrouillage.

ATTENTION, les frottements et les vibrations peuvent débloquer la bague et déverrouiller le connecteur. Surveillez régulièrement le bon verrouillage.

Fermé, le connecteur offre la résistance maximale quand il est sollicité de l'intérieur vers l'extérieur, simultanément dans les trois directions montrées ou dans le sens de la longueur (voir dessin). Toute autre sollicitation réduit sa résistance.

- Rien ne doit gêner le mousqueton, toute contrainte ou appui extérieur est dangereux.

### ATTENTION DANGER DE MORT

Tout appui de l'extérieur sur le doigt (par exemple avec un descendeur) est dangereux. Lors d'une mise en tension, la bague de verrouillage peut casser et le doigt s'ouvrir. L'appareil ou la corde peuvent alors s'échapper du mousqueton.

### Ancrages

#### Travail en hauteur

L'ancrage du système doit être de préférence situé au-dessus de la position de l'utilisateur et doit répondre aux exigences de la norme dispositifs d'ancrage EN 795, en particulier la résistance minimum de l'ancrage doit être de 10 kN.

Si ce connecteur à verrouillage manuel doit être ouvert et fermé fréquemment plusieurs fois au cours d'une journée de travail, utilisez plutôt la version à verrouillage automatique TRIACT LOCK.

#### Sport

Respectez les règles de l'activité. Consultez les Instructions d'utilisation des amarrages...

### Précautions

- Les utilisateurs doivent être médicalement aptes aux activités en hauteur. ATTENTION être suspendu et inerte dans un harnais peut déclencher des troubles physiologiques graves ou la mort.

- Prévoyez un plan de secours et définissez les moyens pour intervenir rapidement en cas de difficultés rencontrées. Ceci implique une formation adéquate aux techniques de sauvetage.

- Veillez à réduire au minimum le risque de chute et la hauteur de chute.

- La hauteur libre sous l'utilisateur doit être suffisante pour qu'il ne heurte pas d'obstacle en cas de chute (la longueur du mousqueton peut influencer sur la hauteur de chute).

- Veillez à ce que les marquages sur le produit restent lisibles durant toute la vie du produit.

- Vous devez vérifier l'aptitude du connecteur pour l'utilisation dans votre application par rapport aux règlements gouvernementaux et normes de sécurité en vigueur.

- Les instructions d'utilisation définies dans les notices de chaque équipement associé à ce produit doivent être respectées.

- Les instructions d'utilisation doivent être fournies à l'utilisateur de cet équipement, rédigées dans la langue du pays d'utilisation si le produit est revendu hors du premier pays de destination.

### Informations générales

#### Durée de vie

La durée de vie maximale des produits Petzl est 10 ans. Cette durée tient compte de l'évolution des techniques et de la compatibilité des équipements entre eux.

La durée de vie est difficile à évaluer sans tenir compte des conditions d'utilisation. Elle dépend de l'intensité et fréquence d'utilisation, du milieu...

Afin d'augmenter la longévité de ce produit, il est nécessaire d'être soigneux lors de son transport et de son utilisation.

Évitez les chocs, les arêtes coupantes, le frottement sur des matériaux abrasifs, etc. (liste non exhaustive).

Certains milieux accélèrent considérablement la détérioration et l'usure : sel, sable, neige, glace, humidité, environnement chimique, etc. (liste non exhaustive).

Pour votre sécurité, vous devez en plus du «Contrôle points à vérifier avant pendant et après chaque utilisation», faire réaliser un contrôle approfondi par un contrôleur compétent.

Ce contrôle doit être réalisé au moins tous les 12 mois. La fréquence de ce contrôle approfondi peut être adaptée en fonction du type et de l'intensité d'utilisation.

Pour un meilleur suivi de votre matériel, attribuez à chaque produit, une «fiche de suivi» documentée.

Il est préférable d'attribuer de manière nominative chaque EPI à un utilisateur unique afin qu'il connaisse son historique.

ATTENTION, un événement exceptionnel peut limiter la durée de vie à une seule utilisation par exemple l'arrêt d'une chute importante, un choc important sur le produit, une température extrême etc. La détérioration peut ne pas être visible sur le produit.

### Modifications, réparations

Toute modification, adjonction ou réparation autre que celles autorisées par Petzl est interdite : risque de diminution de l'efficacité du produit.

### Garantie

Ce produit est garanti pendant 3 ans contre tout défaut de matière ou de fabrication. Sont exclus de la garantie : l'usure normale, l'oxydation, les modifications ou retouches, le mauvais stockage, le mauvais entretien, les dommages dus aux accidents, aux négligences, aux utilisations pour lesquelles ce produit n'est pas destiné.

PETZL n'est pas responsable des conséquences directes, indirectes, accidentelles ou de tout autre type de dommages survenus ou résultant de l'utilisation de ses produits.



## Halbrundes Verbindungselement zum Befestigen an einem Gurt

- Verbindungselement EN 362: 2004 Klasse B  
- Verriegelungskarabiner EN 12275: 1998 Typ B (Basismodell).

### Verwendungseinschränkungen

Dieses Verbindungselement gehört zur persönlichen Schutzausrüstung (PSA) und dient zur Verbindung von zwei Befestigungsösen eines Gurtes. Der halbrunde Teil dient zum Befestigen von Verbindungsmitteln und ähnlicher Ausrüstung. Dieses Verbindungselement kann in persönlichen Fallschutzsystemen, wie Auffangsysteme, Systeme zur Arbeitsplatzpositionierung, Rückhaltesysteme und Rettungssysteme, verwendet werden. Außerdem kann es zum Klettern, Bergsteigen und zur Höhlenforschung verwendet werden. Dieses Produkt darf nicht über seine Bruchlast hinaus belastet und zu keinem anderen Zweck verwendet werden, für den es nicht entworfen wurde.

### WARNUNG

**Aktivitäten, bei denen diese Ausrüstung zum Einsatz kommt, sind naturgemäß gefährlich.**

**Für Ihre Handlungen und Entscheidungen sind Sie selbst verantwortlich.**

Vor dem Gebrauch dieser Ausrüstung müssen Sie:

- Die Gebrauchsanleitung vollständig lesen und verstehen.
- Eine fachgerechte Unterweisung zur richtigen Benutzung erhalten.
- Sich mit den Möglichkeiten und Einschränkungen der Ausrüstung vertraut machen.
- Die mit dem Einsatz verbundenen Risiken verstehen und akzeptieren.

Ein Versäumnis, diese Warnungen nicht zu berücksichtigen, kann zu schweren Verletzungen oder sogar Tod führen.

### Verantwortlichkeit

**WARNUNG:** Vor der Verwendung ist eine fachgerechte Einweisung unbedingt erforderlich.

Dieses Produkt darf nur von kompetenten und verantwortungsbewussten Personen verwendet werden, sowie von Dritten, die unter der direkten Aufsicht und visuellen Kontrolle einer kompetenten und verantwortungsbewussten Person stehen.

Es liegt in Ihrer eigenen Verantwortung, eine angemessene Ausbildung in der Anwendung der richtigen Techniken und Sicherheitsvorkehrungen zu erhalten. Sie übernehmen die vollständige Verantwortung für alle Risiken und jegliche Sachschäden, Körperverletzung oder Tod, die auf irgendeine Weise während oder in Folge der unsachgemäßen Verwendung unserer Produkte entstehen können. Wenn Sie diese Verantwortung oder dieses Risiko nicht übernehmen oder eingehen können oder dürfen, verwenden Sie diese Produkte nicht.

### Zwei Dokumente

- In der GEBRAUCHSANLEITUNG werden die grundlegenden Verwendungszwecke beschrieben, für die dieses Produkt entwickelt wurde.

- Im Abschnitt PRODUCT EXPERIENCE auf der Website von Petzl ([www.petzl.com](http://www.petzl.com)) werden weitere Verwendungszwecke für das Produkt beschrieben. Außerdem finden Sie Beispiele der unsachgemäßen Verwendung und bekannte Fehler, die bei seinem Einsatz vorkommen können.

Von den in den Abbildungen dargestellten Techniken sind nur solche zulässig, die nicht durchgestrichen sind und/oder mit keinem Totenkopfsymbol versehen sind. Besuchen Sie regelmäßig unsere Website ([www.petzl.com](http://www.petzl.com)), um die neuesten Versionen dieser Dokumente zu erhalten. Im Zweifelsfall oder bei jeglichen Verständnisschwierigkeiten hinsichtlich dieser Dokumente wenden Sie sich direkt an PETZL.

### Benennung der Teile

(1) Körper, (2) Schnapper, (3) Niete, (4) Verriegelungshülse, (5) Keylock, (6) Keylock-Schlitz, (7) rote Verriegelungsanzeige.

Materialien: Aluminiumlegierung.

### Zu kontrollierende Punkte

#### Vor jedem Einsatz:

Stellen Sie sicher, dass der Körper, der Schnapper oder die Verriegelungshülse keine Risse, Verformungen, Korrosionserscheinungen usw. aufweisen. Öffnen Sie den Schnapper und stellen Sie sicher, dass er beim Loslassen automatisch schließt. Der Keylock-Schlitz darf nicht durch Fremdkörper blockiert sein (Schmutz, kleine Steinchen, Eis usw.).

#### Während des Gebrauchs

Es ist unerlässlich, den Zustand des Produkts und seiner Verbindungen mit anderen Ausrüstungsgegenständen im System regelmäßig zu überprüfen. Stellen Sie stets sicher, dass die einzelnen Ausrüstungsgegenstände im System richtig zueinander positioniert sind.

Die genauen Anleitungen zur Überprüfung der jeweiligen PSA-Komponenten (Persönliche Schutzausrüstung) finden

Sie im Internet unter [www.petzl.com/ppe](http://www.petzl.com/ppe) oder auf der PETZL PSA-CD-ROM.

Sollten irgendwelche Zweifel hinsichtlich des Zustands eines Produkts bestehen, senden Sie es zur Überprüfung an PETZL. Sondern Sie den Ausrüstungsgegenstand aus, wenn er jegliche Anzeichen reduzierter Festigkeit oder eingeschränkter Funktionstüchtigkeit zeigt. Zerstören und entsorgen Sie alte Ausrüstungsgegenstände sofort, um weiteren Gebrauch zu verhindern.

### Kompatibilität

Ein Verbindungselement muss mit der Ausrüstung, an der es befestigt wird, hinsichtlich Form, Größe usw. kompatibel sein. Eine inkompatible Verbindung kann eine versehentliche Trennung oder einen Bruch der Verbindung zufolge haben und sich negativ auf die Sicherheitsfunktion eines anderen Ausrüstungsgegenstands auswirken.

**WARNUNG:** Die Bruchlast des Verbindungselements kann sich verringern, wenn es an einem zu großen Element im System befestigt wird (breites Gurtband, Gestänge mit großem Durchmesser usw.).

Wenn Sie sich hinsichtlich der Kompatibilität Ihrer Ausrüstung nicht sicher sind, wenden Sie sich an Petzl.

### So verwenden Sie diese Ausrüstung

#### Abbildung 1. Bedienung

#### Abbildung 2. Befestigen am Gurt

Verwenden Sie das Verbindungselement, um die beiden Befestigungsösen des Gurtes miteinander zu verbinden. Um zu vermeiden, dass Ausrüstungsgegenstände den Schnapper belasten, positionieren Sie den Schnapper unter den Befestigungsösen und hängen Sie Ausrüstungsgegenstände (Verbindungsmittel usw.) am halbrunden Teil ein, so dass die Ausrüstung durch die Befestigungsösen des Gurtes vom Schnapper getrennt ist.

Es empfiehlt sich, den Gurt so einzustellen, dass das Verbindungselement straff zwischen den beiden Befestigungsösen anliegt. Auf diese Weise wird die richtige Position des Verbindungselements gewährleistet, so dass er ordnungsgemäß in die drei gezeigten Richtungen belastet wird.

- Dieses Verbindungselement darf nur mit geschlossenem und verriegeltem Schnapper verwendet werden.

Bei geöffneter Verriegelungshülse ist die rote Verriegelungsanzeige sichtbar. Die Bruchlast eines Verbindungselements ist bei geöffnetem Schnapper stark vermindert. Um das Verbindungselement zu verriegeln, schrauben Sie die Verriegelungshülse von Hand zu, bis sie fest geschlossen ist und den Schnapper am Öffnen hindert. **WARNUNG:** Die Verriegelungshülse kann sich durch Vibrationen oder Reibung lösen und zum Öffnen des Verbindungselements führen. Kontrollieren Sie das Verbindungselement regelmäßig, um sicherzustellen, dass es ordnungsgemäß verriegelt ist.

Das Verbindungselement besitzt die höchste Festigkeit (Bruchlast), wenn es von innen nach außen in den drei angegebenen Richtungen bzw. entlang der Längsachse belastet wird (siehe Abbildung). Jede Belastung in eine andere Richtung führt zu einer reduzierten Bruchlast.

- Achten Sie darauf, dass sich der Karabiner stets frei bewegen kann. Jegliche Behinderung oder Druck von außen ist gefährlich.

#### ACHTUNG - LEBENSGEFAHR:

Jeglicher Druck von außen auf den Schnapper (z. B. durch ein Abseilgerät) ist gefährlich.

Die Verriegelungshülse kann brechen und der Schnapper kann sich öffnen, so dass sich Abseilgerät oder Seil aus dem Karabiner aushängen können.

#### Anschlageinrichtungen

##### Höhenarbeit

Der Anschlagpunkt des Systems muss oberhalb des Benutzers angebracht sein und den Anforderungen der Norm EN 795 entsprechen. Die Mindestbruchlast des Anschlagpunkts muss 10 kN betragen.

Wenn Sie das Verbindungselement mehrmals täglich oder während der Arbeit öffnen und verriegeln müssen, empfiehlt sich die Verwendung eines automatischen Verriegelungssystems, wie das TRIACT-LOCK.

##### Sport

Halten Sie sich an die Regeln für die jeweilige Aktivität. Lesen Sie die Gebrauchsanleitungen zu den Anschlagleinrichtungen, die Sie verwenden.

#### Vorsichtsmaßnahmen

- Anwender müssen für Aktivitäten in der Höhe gesundheitlich in guter Verfassung sein. **WARNUNG:** Das inaktive Hängen in einem Gurt kann zu schweren Verletzungen oder sogar Tod führen.

- Der Benutzer muss stets einen Rettungsplan und entsprechende Mittel verfügbar haben, diesen Plan umzusetzen, falls beim Gebrauch dieser Ausrüstung Probleme auftreten. Dies setzt eine entsprechende Kenntnis und Einübung der notwendigen Rettungstechniken voraus.

- Versuchen Sie stets, das Sturzrisiko und die potentielle

Sturzhöhe zu minimieren.

- Der Sturzraum unter dem Anwender muss so bemessen sein, dass dieser im Falle eines Sturzes auf kein Hindernis fällt (die Größe des Verbindungselements kann die Sturzhöhe beeinflussen).

- Stellen Sie sicher, dass die Produktmarkierungen während der gesamten Lebensdauer des Produkts lesbar bleiben. Überprüfen Sie die Eignung dieser Ausrüstung für Ihre Zwecke hinsichtlich der geltenden behördlichen Bestimmungen und Normen für die Arbeitssicherheit.

- Die Gebrauchsanleitungen für jeden Ausrüstungsgegenstand, der zusammen mit diesem Produkt verwendet wird, müssen unbedingt eingehalten werden.

- Die Gebrauchsanleitungen müssen allen Benutzern dieser Ausrüstung zur Verfügung gestellt werden. Wird diese Ausrüstung außerhalb des ursprünglichen Ziellands weiterverkauft, muss der Verkäufer diese Gebrauchsanleitungen in der Sprache des Landes zur Verfügung stellen, in dem dieses Produkt zum Einsatz kommt.

### Allgemeine Informationen

#### Lebensdauer

Maximale Lebensdauer von Petzl-Produkten: Zehn Jahre unter Berücksichtigung der Entwicklung von neuen Techniken und der Kompatibilität von Produkten mit anderen Produkten.

Die Lebensdauer ist schwer einzuschätzen, ohne die Einsatzbedingungen zu berücksichtigen. Dies hängt von der Intensität und Verwendungshäufigkeit sowie von der Umgebung ab, in der das Produkt verwendet wird.

Um die Lebensdauer dieses Produkts zu verlängern, gehen Sie beim Transport und Gebrauch vorsichtig damit um. Vermeiden Sie Schläge, Kontakt mit rauen oder scharfkantigen Oberflächen usw. (diese Liste ist nicht vollständig).

Die Abnutzung wird in verschiedenen Umgebungen deutlich beschleunigt: Salz, Sand, Schnee, Eis, Feuchtigkeit, Chemikalien usw. (diese Liste ist nicht vollständig).

Zu Ihrer Sicherheit muss die Ausrüstung zusätzlich zu den unter „Zu kontrollierende Punkte“, „Vor jedem Einsatz“, „Während des Gebrauchs“ beschriebenen Punkten gründlich von einer kompetenten Fachkraft überprüft werden.

Diese Überprüfung muss spätestens alle 12 Monate durchgeführt werden. Die Häufigkeit dieser Überprüfung hängt von der Intensität, Regelmäßigkeit sowie von der Umgebung ab, in der das Produkt verwendet wird.

Um Ihre Ausrüstung besser einschätzen zu können, empfiehlt es sich, für jedes Produkt einen Prüfbericht zu führen. Vorzugsweise sollte jeder Benutzer von PSA mit neuen Ausrüstungsgegenständen arbeiten, so dass sie oder er ihre genaue Geschichte kennt.

**WARNUNG:** Außergewöhnliche Umstände können die Lebensdauer des Produkts auf eine einmalige Anwendung reduzieren. Beispielsweise wenn das Produkt zum Auffangen eines schweren Sturzes verwendet wurde, einem extremen Schlag oder extremen Temperaturen ausgesetzt war usw. Die daraus resultierenden Schäden sind am Produkt möglicherweise nicht mit bloßem Auge sichtbar.

#### Änderungen, Reparaturen

Jegliche Änderungen, Zusätze und Reparaturen an der Ausrüstung, die nicht von Petzl genehmigt wurden, sind aufgrund des Risikos, die Effektivität der Ausrüstung einzuschränken, verboten.

#### Garantie

PETZL gewährt für dieses Produkt für Material- und Herstellungsfehler eine Garantie von drei Jahren. Ausgeschlossen von der Garantie sind: Normale Abnutzung, Oxidierung, Modifizierungen oder Änderungen, unsachgemäße Aufbewahrung sowie durch Unfälle, Vernachlässigung und Verwendung zu einem nicht produktspezifischen Zweck entstandene Schäden. PETZL ist nicht verantwortlich für jegliche Konsequenzen, direkt, indirekt oder unfallbedingt, sowie jegliche andere Art von Schäden, die aus der Verwendung seiner Produkte entstehen.

## Connettore semirotondo a bloccaggio manuale per chiudere un'imbracatura

- Connettore EN 362: 2004 classe B
- Moschettone con ghiera EN 12275: 1998 Tipo B (base).

### Campo di applicazione

Dispositivo di protezione individuale. Connettore specificamente concepito per chiudere un'imbracatura con 2 punti di attacco. La parte semirotonda garantisce uno spazio per fissare dell'attrezzatura (cordini e simili). Può essere utilizzato con le protezioni individuali contro le cadute dall'alto come, per esempio, i sistemi d'arresto caduta, i sistemi di posizionamento sul lavoro, i sistemi di trattenuta e i sistemi di salvataggio. È anche destinato alla speleologia, all'alpinismo e all'arrampicata. Questo prodotto non deve essere sollecitato oltre i suoi limiti o in qualsiasi altra situazione differente da quella per cui è destinato.

### ATTENZIONE

**Le attività che comportano l'utilizzo di questo dispositivo sono per natura pericolose.**

**Voi siete responsabili delle vostre azioni e decisioni.**

Prima di utilizzare questo dispositivo occorre:

- leggere e comprendere tutte le istruzioni d'uso;
- ricevere una formazione adeguata sul suo utilizzo;
- acquisire familiarità con il prodotto, imparare a conoscerne le prestazioni ed i limiti;
- comprendere e accettare i rischi indotti.

**Il mancato rispetto di una sola di queste avvertenze può essere causa di ferite gravi o mortali.**

### Responsabilità

**ATTENZIONE:** la formazione specifica all'attività da svolgere è indispensabile prima dell'utilizzo.

Questo prodotto deve essere utilizzato esclusivamente da persone competenti e addestrate o sottoposte al controllo visivo diretto di una persona competente e addestrata.

L'apprendimento delle tecniche adeguate e delle misure di sicurezza si effettua sotto la vostra sola responsabilità.

Voi vi assumete personalmente tutti i rischi e le responsabilità di ogni danno, di ogni ferita o di morte che possano sopraggiungere, in qualsiasi modo, in seguito al cattivo utilizzo dei nostri prodotti. Se non siete in grado di assumervi questa responsabilità o questi rischi, non utilizzate questo materiale.

### Due documenti

- Le ISTRUZIONI D'USO presentano gli utilizzi di base per i quali il prodotto è concepito.

- L'ESPERIENZA PRODOTTO, sul sito [www.petzl.com](http://www.petzl.com), presenta altri possibili utilizzi conosciuti e cattivi utilizzi o errori noti.

Solo le tecniche presentate come non barrate e/o senza simbolo di morte sono autorizzate. Informatevi regolarmente degli ultimi aggiornamenti di questo documento sul nostro sito [www.petzl.com](http://www.petzl.com)

In caso di dubbi o di problemi di comprensione informatevi presso PETZL.

### Nomenclatura delle parti

(1) Corpo, (2) Leva, (3) Rivetto, (4) Ghiera di bloccaggio, (5) Keylock, (6) Foro del Keylock, (7) Indicatore rosso.  
Materiali principali: lega d'alluminio.

### Controllo, punti da verificare

#### Prima di ogni utilizzo

Verificare l'assenza di fessurazioni, deformazioni, corrosione sul corpo, sul rivetto e sulla ghiera di bloccaggio. Aprire la leva e controllare che si chiuda automaticamente quando viene rilasciata. Il foro del Keylock non deve essere ostruito (terra, sassolini...).

#### Durante l'utilizzo

È importante controllare regolarmente lo stato del prodotto. Assicuratevi del collegamento e del buon posizionamento dei dispositivi gli uni rispetto agli altri.

Per i dettagli sul controllo da effettuare per ogni DPI, consultare il sito [www.petzl.fr/EPI](http://www.petzl.fr/EPI) o il CD-ROM DPI PETZL. In caso di dubbio contattare Petzl.

Non utilizzate un prodotto che presenta indebolimenti che possano ridurre la resistenza o limitarne il funzionamento. Distruggetelo per evitare un futuro utilizzo.

### Compatibilità

Un moschettone deve essere compatibile con l'insieme dei dispositivi ai quali è collegato (forma, dimensioni...). Una connessione incompatibile può portare ad uno sganciamento accidentale, ad una rottura o a compromettere la funzione di sicurezza di un altro dispositivo.

**ATTENZIONE** alla larghezza degli elementi collegati: per esempio fettucce o barre larghe che possono ridurre la resistenza del moschettone.

Se non siete certi della compatibilità dei vostri dispositivi contattate Petzl.

### Schema 1. Uso

### Schema 2. Installazione sull'imbracatura

Unire i due punti di attacco dell'imbracatura. Per non sollecitare la leva con un dispositivo, sistemare sempre la leva sotto i due punti di attacco e mettere i dispositivi (cordini e simili) sulla parte semirotonda, ben separati dalla leva dai punti di attacco dell'imbracatura.

Raccomandiamo di regolare bene l'imbracatura in modo che il connettore sia teso tra i 2 punti di attacco. Ciò serve a tenere fermo il connettore nella posizione di lavoro migliore, cioè nelle tre direzioni indicate.

- Questo connettore deve essere sempre utilizzato con la leva chiusa e la ghiera bloccata.

Quando la ghiera di bloccaggio è aperta, l'indicatore rosso è visibile. La resistenza del connettore diminuisce fortemente se la leva è aperta. Per bloccare la leva avvitare manualmente la ghiera di bloccaggio.

**ATTENZIONE** gli sfregamenti e le vibrazioni possono sbloccare la ghiera e aprire il moschettone. Controllare regolarmente la corretta chiusura.

Il connettore chiuso ha la massima resistenza quando è sollecitato dall'interno verso l'esterno, contemporaneamente nelle tre direzioni indicate o sull'asse maggiore (vedi disegno). Ogni altra sollecitazione ne riduce la resistenza.

- Niente deve interferire con il moschettone, qualsiasi ostacolo o punto d'appoggio esterno è pericoloso.

### ATTENZIONE PERICOLO DI MORTE

Ogni punto di appoggio dall'esterno sulla leva (per esempio con un discensore) è pericoloso.

Durante una messa in tensione, la ghiera di bloccaggio può rompersi e la leva aprirsi. L'attrezzo o la corda possono quindi uscire dal moschettone.

### Ancoraggi

#### Lavoro in quota

L'ancoraggio del sistema deve essere preferibilmente situato al di sopra della posizione dell'utilizzatore e deve rispondere ai requisiti della norma dispositivi di ancoraggio EN 795. In particolare la resistenza minima dell'ancoraggio deve essere di 10 kN.

Se questo connettore con ghiera di bloccaggio manuale deve essere aperto e chiuso frequentemente, più volte nel corso di una giornata di lavoro, è preferibile utilizzare la versione con ghiera di bloccaggio automatica TRIACT LOCK.

#### Sport

Rispettate le regole dell'attività.

Consultate le istruzioni d'uso degli ancoraggi...

### Precauzioni

- Gli utilizzatori devono avere l'idoneità sanitaria per le attività in quota. **ATTENZIONE** la sospensione inerte nell'imbracatura può generare gravi disturbi fisiologici o la morte.

- Prevedere una procedura di soccorso e definire i mezzi per intervenire rapidamente nel caso dell'insorgere di difficoltà. Questo comporta una formazione adeguata alle tecniche di salvataggio.

- Fare in modo di ridurre al minimo il rischio di caduta e l'altezza della caduta.

- L'altezza libera sotto l'utilizzatore deve essere sufficiente affinché l'utilizzatore non urti ostacoli in caso di caduta (la lunghezza del moschettone può influire sull'altezza di caduta).

- Controllare che le marcature sul prodotto restino leggibili durante tutta la vita del prodotto.

- Verificare che il connettore sia adatto all'uso nella vostra applicazione rispetto alle normative nazionali di sicurezza in vigore.

- Devono essere rispettate le istruzioni d'uso indicate nelle note informative di ogni dispositivo associato a questo prodotto.

- Le istruzioni d'uso di questo dispositivo devono essere fornite all'utilizzatore e redatte nella lingua del paese in cui il prodotto viene utilizzato.

### Informazioni generali

#### Durata

La durata massima dei prodotti Petzl è di 10 anni. Questa durata tiene conto dell'evoluzione delle tecniche e della compatibilità dei dispositivi tra di loro.

La durata è difficile da valutare senza tenere conto delle condizioni d'utilizzo. Dipende dall'intensità, dalla frequenza di utilizzo e dall'ambiente...

Per aumentare la longevità di questo prodotto, è necessario averne cura durante l'utilizzo e il trasporto. Evitate gli urti, gli spigoli taglienti, gli sfregamenti su materiale abrasivo, ecc. (lista non esaustiva).

Alcuni ambienti accelerano notevolmente il deterioramento e l'usura: sale, sabbia, neve, ghiaccio, umidità, ambiente chimico, ecc (lista non esaustiva).

Per la vostra sicurezza dovete oltre che effettuare il «Controllo, punti da verificare prima, durante e dopo ogni utilizzo» far fare un controllo approfondito da un verificatore competente. Questo controllo deve essere effettuato almeno ogni 12 mesi. La frequenza di questo controllo periodico

approfondito può variare in funzione del tipo e dell'intensità d'utilizzo.

Per un miglior controllo del vostro materiale attribuite ad ogni prodotto una «scheda di verifica» completa.

È preferibile assegnare in maniera nominativa ogni DPI ad un unico utilizzatore in modo che l'utilizzatore conosca la storia del dispositivo.

**ATTENZIONE** un evento eccezionale può limitare la durata ad un solo utilizzo, per esempio l'arresto di una forte caduta, un forte urto sul prodotto, una temperatura estrema, ecc. Il deterioramento può non essere visibile sul prodotto.

### Modifiche, riparazioni

È vietata ogni modifica, aggiunta o riparazione oltre a quelle autorizzate da Petzl: rischio di diminuzione dell'efficacia del prodotto.

### Garanzia

Questo prodotto ha una garanzia di 3 anni contro ogni difetto di materiale o di fabbricazione. Sono esclusi dalla garanzia: l'usura normale, l'ossidazione, le modifiche o i ritocchi, la cattiva conservazione, la manutenzione impropria, i cattivi utilizzi, i danni dovuti agli incidenti, alle negligenze ed agli utilizzi ai quali questo prodotto non è destinato.

PETZL non è responsabile delle conseguenze dirette, indirette, accidentali o di ogni altro tipo di danno verificatosi o causato dall'utilizzo dei suoi prodotti.

### Conector semicircular con bloqueo manual para cerrar un arnés

- Conector EN 362: 2004 clase B
- Mosquetón de seguridad EN 12275: 1998; Tipo B (básico).

#### Campo de aplicación

Equipo de protección individual. Conector especialmente diseñado para cerrar un arnés con dos puntos de enganche. En la parte semicircular se pueden fijar los equipos (elementos de amarre y similares). Puede ser utilizado junto con las protecciones individuales contra las caídas de altura, como por ejemplo, los sistemas anticaídas, los sistemas de retención y los sistemas de rescate. También puede utilizarse en espeleología, alpinismo y escalada. Este producto no debe ser solicitado más allá de sus límites y sólo debe utilizarse en las situaciones para las cuales ha sido diseñado.

#### ATENCIÓN

Las actividades que implican la utilización de este equipo son por naturaleza peligrosas.

Usted es responsable de sus actos y decisiones.

Antes de utilizar este producto, debe:

- Leer y comprender todas las instrucciones de utilización.
- Formarse para el uso específico de este equipo.
- Familiarizarse con su equipo, aprender a conocer sus prestaciones y sus limitaciones.
- Comprender y aceptar los riesgos derivados.

El no respeto de una sola de estas advertencias puede ser la causa de heridas graves o mortales.

#### Responsabilidad

ATENCIÓN: es indispensable una formación adaptada a la práctica antes de cualquier utilización.

Este producto sólo debe ser utilizado por personas competentes e informadas, o que estén bajo el control visual directo de una persona competente e informada.

El aprendizaje de las técnicas adecuadas y de las medidas de seguridad se efectúa bajo su única responsabilidad.

Usted asume personalmente todos los riesgos y responsabilidades resultantes de cualquier daño, herida o muerte que pueda producirse debido a una mala utilización de nuestros productos, sea del modo que sea. Si usted no está dispuesto a asumir esta responsabilidad o aceptar este riesgo, no utilice este material.

#### Dos documentos

- Las INSTRUCCIONES DE UTILIZACIÓN presentan las instrucciones básicas de utilización para las cuales este producto ha sido diseñado.
- La EXPERIENCIA PRODUCTO en la página web [www.petzl.com](http://www.petzl.com) presenta otras utilidades complementarias que pueden existir y las utilidades incorrectas o errores conocidos. Sólo están autorizadas las técnicas presentadas sin tachar y/o sin calavera. Infórmese regularmente de las últimas actualizaciones de estos documentos en nuestra página web [www.petzl.com](http://www.petzl.com).
- En caso de duda o problema de comprensión, consulte a PETZL.

#### Nomenclatura de las piezas

(1) Cuerpo, (2) Gatillo, (3) Remache, (4) Casquillo de seguridad, (5) Keylock, (6) Orificio del Keylock, (7) Indicador rojo.

Materiales principales: aleación de aluminio.

#### Control, puntos a verificar

##### Antes de cualquier utilización

Compruebe el cuerpo del mosquetón, el remache, el casquillo de seguridad, la ausencia de fisuras, deformaciones, corrosión... Abra el gatillo y compruebe que se cierra automáticamente al soltarlo. El orificio del Keylock no debe estar obstruido (tierra, piedrecitas...).

##### Durante la utilización

Es importante verificar regularmente el estado del producto. Asegúrese de la conexión y la colocación correctas de los equipos entre sí.

Consulte el detalle de cómo realizar el control de cada EPI en [www.petzl.fr/EPI](http://www.petzl.fr/EPI) o en el CD-ROM EPI PETZL.

En caso de duda, póngase en contacto con PETZL.

Deseche un producto que presente signos de debilidad que puedan reducir su resistencia o limitar su funcionamiento. Déstruyalo para evitar una futura utilización.

#### Compatibilidad

Un mosquetón debe ser compatible con el equipo al que está unido (formas, dimensiones...). Una conexión incompatible puede conducir a un desenganche accidental, a una rotura o a afectar a la función de seguridad de otro equipo.

ATENCIÓN a la longitud de los elementos conectados: por ejemplo, las cintas o los barrotos anchos pueden reducir la resistencia del mosquetón.

Si no está seguro de la compatibilidad de su equipo, póngase en contacto con Petzl.

#### Esquema 1. Manipulación

#### Esquema 2. Colocación en el arnés

Una los dos puntos de enganche del arnés. Para no solicitar el gatillo con un equipo, sitúe siempre el gatillo bajo los dos puntos de enganche y coloque los equipos (elementos de amarre y similares) en la parte semicircular, separados del gatillo por los puntos de enganche del arnés.

Recomendamos llevar el arnés ceñido, de modo que el conector quede ajustado entre los dos puntos de enganche. De esta forma, se consigue que el conector se mantenga en la mejor posición de trabajo, es decir, según las tres direcciones mostradas.

- Este conector debe utilizarse siempre con el gatillo cerrado y bloqueado. Cuando el casquillo de seguridad está abierto, es visible el indicador rojo. La resistencia del conector disminuye mucho si el gatillo está abierto. Para bloquear el gatillo, rosque y bloquee manualmente el casquillo de seguridad.

ATENCIÓN: los rozamientos y las vibraciones pueden desenroscar el casquillo y desbloquear el conector. Vigile regularmente que esté bien bloqueado.

El conector ofrece su máxima resistencia cuando está cerrado y es solicitado del interior al exterior, simultáneamente en las tres direcciones mostradas o según el eje longitudinal (ver el dibujo). Cualquier otra sollicitación disminuye su resistencia.

- Nada debe impedir el trabajo correcto del mosquetón: toda tensión o apoyo exterior son peligrosos.

#### ATENCIÓN PELIGRO DE MUERTE

Cualquier apoyo del exterior sobre el gatillo (por ejemplo con un descensor) es peligroso.

Al ponerse en tensión, el casquillo de seguridad puede romperse y el gatillo puede abrirse. El aparato o la cuerda pueden, entonces, soltarse del mosquetón.

#### Anclajes

##### Trabajo en altura

El anclaje del sistema debe estar situado preferentemente por encima de la posición del usuario y debe responder a las exigencias de la norma relativa a dispositivos de anclaje EN 795, en particular la resistencia mínima del anclaje debe ser de 10 kN.

Si este conector de bloqueo manual debe abrirse y cerrarse con frecuencia varias veces en una misma jornada de trabajo, es mejor utilizar la versión de bloqueo automático TRIACT LOCK.

##### Deporte

Respete las reglas de la actividad. Consulte las instrucciones de utilización de los anclajes...

#### Precauciones

- Los usuarios deben ser aptos desde el punto de vista médico para las actividades en altura. ATENCIÓN: estar en suspensión e inerte en el arnés puede provocar problemas fisiológicos graves o la muerte.
- Debe prever un plan de rescate y definir los medios para intervenir rápidamente en caso de encontrarse con dificultades. Esto implica una formación adecuada en técnicas de rescate.
- Procure reducir al máximo el riesgo de caída y la altura de caída.
- La altura libre de seguridad por debajo del usuario debe ser suficiente para que no choque contra ningún obstáculo en caso de caída (la longitud del mosquetón puede influir sobre la altura de caída).
- Procure que los marcados del producto permanezcan legibles durante toda la vida del producto.
- Debe verificar que el conector sea adecuado para la utilización que le vaya a aplicar en relación a las leyes gubernamentales y las normas de seguridad en vigor.
- Deben ser respetadas las instrucciones de utilización especificadas en las fichas técnicas de cada equipo asociado a este producto.
- Las instrucciones de utilización deben ser entregadas al usuario de este equipo y deben ser redactadas en el idioma del país de utilización, si el producto es revendido fuera del primer país de destino.

#### Información general

##### Vida útil

Vida útil máxima de los productos Petzl: 10 años, teniendo en cuenta la evolución de las técnicas y la compatibilidad de los productos entre sí.

La vida útil es difícil de evaluar sin tener en cuenta las condiciones de utilización. Esta depende de la intensidad y la frecuencia de utilización, del medio...

Con la finalidad de aumentar la vida de este producto, es necesario ser cuidadoso durante su transporte y su utilización. Evite golpes, las aristas cortantes, el roce con materiales abrasivos, etc. (lista no exhaustiva).

Algunos medios aceleran considerablemente el deterioro y el desgaste: sal, arena, nieve, hielo, humedad, entorno químico, etc. (lista no exhaustiva).

Para su seguridad, además de seguir las instrucciones de «Control, puntos a verificar: antes, durante y después de cada

utilización», debe ser efectuado un control en profundidad del material por una persona competente en la revisión de los EPI. Este control debe realizarse como mínimo una vez cada 12 meses. La frecuencia de este control en profundidad puede adaptarse en función del tipo y de la frecuencia de utilización. Para un mejor seguimiento de su material, debe atribuir a cada producto una «ficha de seguimiento» documentada. Es preferible atribuir cada EPI, de manera nominal, a un único usuario para que éste conozca su historial completo. ATENCIÓN: Una situación excepcional puede limitar la vida útil a una sola utilización, por ejemplo, la detención de una caída importante, un golpe importante sobre el producto, una temperatura extrema, etc. El deterioro puede que no sea visible en el producto.

#### Modificaciones, reparaciones

Cualquier modificación, adición o reparación diferentes de las autorizadas por Petzl están prohibidas: riesgo de disminución de la eficacia del producto.

#### Garantía

Este producto está garantizado durante 3 años contra cualquier defecto de materiales o de fabricación. Se excluye de la garantía: el desgaste normal, la oxidación, las modificaciones o retoques, el mal almacenamiento, la mala conservación, los daños debidos a los accidentes, a las negligencias y a las utilidades para las que este producto no está destinado.

PETZL no es responsable de las consecuencias directas, indirectas, accidentales o de cualquier otro tipo de daños ocurridos o resultantes de la utilización de sus productos.



## Conector meia-lua de segurança manual para fechar um harnês

- Conector EN 362 : 2004 classe B
- Mosquetão com segurança EN 12275 : 1998 Tipo B (base).

### Campo de aplicação

Equipamento de protecção individual. Conector especialmente concebido para fechar um harnês de 2 pontos de fixação. A parte da meia-lua oferece um lugar para fixar os equipamentos (longes e similares). Pode ser utilizado com as protecções individuais contra quedas em altura, como por exemplo, sistemas de travamento de quedas, sistemas de posicionamento no trabalho, sistemas de restrição e sistemas de resgate. Está também destinado ao alpinismo e à escalada. Este produto não deve ser utilizado para lá dos seus limites ou em qualquer outra situação para a qual não seja previsto usar.

### ATENÇÃO

As actividades que implicam a utilização deste equipamento são por natureza perigosas.

Você é responsável pelos seus actos e pelas suas decisões. Antes de utilizar este equipamento, deve:

- Ler atentamente e compreender todas as Instruções de utilização.
- Formar-se especificamente na utilização deste equipamento.
- Familiarizar-se com o seu equipamento, aprender a conhecer as suas performances e os seus limites.
- Compreender e aceitar os riscos inerentes.

O não respeito de só um destes avisos pode ser a causa de ferimentos graves ou mortais.

### Responsabilidade

ATENÇÃO, uma formação adaptada à prática é indispensável antes de qualquer utilização. Este produto não deve ser utilizado senão por pessoas competentes e avisadas, ou colocadas sobre o controlo visual directo de uma pessoa competente e avisada. A aprendizagem das técnicas adequadas e das medidas de segurança efectua-se sob a sua inteira responsabilidade. Você assume pessoalmente todos os riscos e responsabilidades por todo o dano, ferimento ou morte que possa suceder devido a uma má utilização dos nossos produtos seja de que forma for. Se não se sente capaz de assumir esta responsabilidade ou correr este risco, não utilize este material.

### Dois documentos

- As INSTRUÇÕES DE UTILIZAÇÃO apresentam as utilizações de base para as quais o produto foi concebido.
  - A EXPERIÊNCIA PRODUTO no site [www.petzl.com](http://www.petzl.com) apresenta as outras utilizações anexas que podem existir e as más utilizações ou erros conhecidos.
- Somente as técnicas apresentadas e não barrada e / ou com a caveira estão autorizadas. Tome regularmente conhecimento das últimas actualizações no nosso site [www.petzl.com](http://www.petzl.com) Em caso de dúvida ou problema de compreensão, informe-se junto da PETZL.

### Nomenclatura das peças

- (1) Corpos, (2) Dedo, (3) Rebite, (4) Anel de segurança, (5) Keylock, (6) Orifício do Keylock, (7) Testemunho vermelho.

Materiais principais: liga de alumínio.

### Controle, pontos a verificar

#### Antes de qualquer utilização

Verifique a ausência de fissuras, deformações ou corrosão no corpo, no rebite e no anel de segurança. Abra o dedo e verifique que se fecha automaticamente quando o liberta. O orifício do Keylock não deve estar obstruído (terra, pedra...).

#### Durante a utilização

É importante controlar regularmente o estado do produto. Assegure-se do correcto posicionamento dos equipamentos e conexão entre eles.

Consulte o detalhe do controle a efectuar para cada EPI no site [www.petzl.fr/EPI](http://www.petzl.fr/EPI) ou no CD-ROM EPI PETZL.

Contacte a PETZL em caso de dúvida.

Abata um produto que apresente falhas que possam reduzir a sua resistência ou limitam o seu funcionamento. Destrua-o para evitar uma futura utilização.

### Compatibilidade

Um mosquetão deve ser compatível com o equipamento ao qual está conectado (formas, dimensões...). Uma conexão incompatível pode conduzir a uma abertura accidental, a uma ruptura ou afectar a função de segurança de um outro equipamento.

ATENÇÃO à largura dos elementos conectados: por exemplo, fitas ou varões grossos podem reduzir resistência do mosquetão.

Se não está certo da compatibilidade do seu equipamento, contacte a Petzl.

### Esquema 1. Manipulação

### Esquema 2. Montagem no harnês

Conecte os dois pontos de fixação do harnês. Para não solicitar o dedo do mosquetão com uma peça de equipamento, coloque sempre o dedo abaixo dos dois pontos de fixação e insira os equipamentos (longes e similares) na zona da meia-lua, bem separados do dedo pelos pontos de fixação do harnês.

Recomendamos que utilize o harnês bem ajustado, conector em tensão entre os 2 pontos de fixação, para rigidificar a posição do conector na melhor posição de trabalho: isto é, nas três direcções apresentadas.

- Este mosquetão deve ser sempre utilizado com o dedo fechado e a segurança travada.

Quando o anel de segurança está aberto, o testemunho vermelho está visível.

Para travar o dedo, aparafuse e bloqueie manualmente o anel de segurança.

ATENÇÃO, os atritos e vibrações podem desbloquear o anel de segurança e destravar o mosquetão. Vigie regularmente o bom travamento.

A resistência do mosquetão diminui fortemente se o dedo estiver aberto.

- O mosquetão (fechado) oferece a resistência máxima no sentido do seu comprimento. Qualquer outra solicitação reduz a sua resistência.

- Nada pode interferir com o mosquetão, qualquer constricção ou apoio exterior é perigoso.

### ATENÇÃO PERIGO DE MORTE

Qualquer apoio exterior sobre o dedo (por exemplo, com um descensor) é perigoso. Quando se põe o sistema em tensão, o anel de segurança pode partir e o dedo abrir-se. O aparelho ou a corda podem então escapar-se do mosquetão.

### Ancoragens

#### Trabalho em altura

A ancoragem do sistema deve ser de preferência situada acima da posição do utilizador e deve responder às exigências da norma Dispositivos de Ancoragem EN 795, em particular a resistência mínima da ancoragem deve ser de 10 kN.

Se este conector de segurança manual tiver de ser aberto e fechado frequentemente (várias vezes no decurso de uma jornada de trabalho), utilize antes a versão com segurança automática TRIACT-LOCK.

#### Desporto

Respeite as regras da actividade. Consulte as Instruções de utilização das amarrações...

### Precauções

- Os utilizadores devem estar medicamente aptos para as actividades em altura. ATENÇÃO, estar suspenso e inerte num harnês pode despoletar perturbações fisiológicas graves ou a morte.

- Preveja um plano de resgate e defina meios para intervir rapidamente em caso de dificuldades encontradas. Tal implica uma formação adequada nas técnicas de resgate.

- Cuide para reduzir ao mínimo o risco de queda e a altura da queda.

- A altura livre sob o utilizador deve ser a suficiente para que ele não embata em nenhum obstáculo em caso de queda (o comprimento do mosquetão pode influenciar na altura de queda).

- Cuide para que as marcações do produto se mantenham legíveis durante toda a vida do produto.

- Deverá verificar a aptidão do conector para a utilização na sua aplicação em relação à legislação nacional e as normas de segurança em vigor.

- As instruções de utilização definidas nas notícias técnicas de cada equipamento associadas a este produto devem ser respeitadas.

- As instruções de utilização deste equipamento, redigidas na língua do país de utilização se o produto for vendido fora do primeiro país de destino.

### Informações gerais

#### Tempo de vida

O tempo de vida máximo dos produtos Petzl é de 10 anos. Este tempo de vida têm em conta a evolução das técnicas e a compatibilidade dos equipamentos entre eles.

O tempo de vida é difícil de avaliar sem ter em conta as condições de utilização. Depende da intensidade e frequência de utilização, do meio...

Afim de aumentar a longevidade deste produto, é necessário ser cuidadoso durante o seu transporte e utilização. Evite os impactos, as arestas cortantes, o atrito sobre materiais abrasivos, etc (lista não exaustiva).

Certos meios aceleram consideravelmente a deterioração e o desgaste: sal, areia, neve, gelo, humidade, ambiente químico, etc. (lista não exaustiva).

Para sua segurança, deverá para além do «Controle dos pontos a verificar antes, durante e depois de cada utilização», realizar um controle aprofundado por um inspector

competente. Este controle deve ser realizado pelo menos todos os 12 meses. A frequência deste controlo aprofundado pode ser adaptada em função do tipo e da intensidade de utilização.

Para um melhor acompanhamento do seu material, atribua a cada produto uma ficha de registo documentada.

É preferível atribuir de forma nominativa cada EPI a um utilizador único de modo a que ele conheça o histórico do produto.

ATENÇÃO, um acontecimento excepcional pode limitar o tempo de vida a uma utilização, por exemplo, um travamento de quedas importante, um impacto sobre o produto, uma temperatura extrema, etc. A deterioração pode não ser visível no produto.

### Modificações, reparações

Qualquer modificação, acrescento ou reparação para além dos autorizados pela Petzl está interdita: risco de diminuição da eficácia do produto.

### Garantia

Este produto está garantido durante 3 anos contra qualquer defeito de material ou de fabrico. Estão excluídos da garantia: o desgaste normal, a oxidação, as modificações ou retoques, o mau armazenamento, os danos devidos a acidentes, a negligências, a utilizações para as quais este produto não está destinado.

A PETZL não é responsável pelas consequências directas, indirectas, accidentais ou de qualquer outro tipo de danos surgidos ou resultantes da utilização dos seus produtos.



## Half-ronde connector met manuele vergrendeling om een gordel te sluiten

- Verbindingselement EN 362: 2004 klasse B
- Vergrendelbare karabiner EN 12275: 1998 Type B (basis).

### Toepassingsveld

Persoonlijk beschermingsmiddel. Deze connector is speciaal ontworpen om een gordel met twee inbindpunten te sluiten. Het half-ronde deel biedt de mogelijkheid om uitrustingen aan te bevestigen (leeflijnen en dergelijke). Hij kan gebruikt worden met individuele beschermingsystemen tegen hoogtevalLEN, zoals bv. valstop-systemen, systemen voor werkpositionering, werkplaatsbeperking of hulpverlening. Hij is ook geschikt voor speleologie, alpiene klimmen en rotsklimmen. Dit product mag niet méér belast worden dan toegelaten, of ingezet worden in een andere situatie dan waarvoor het voorzien is.

### OPGELET

**De activiteiten die het gebruik van dit product vereisen zijn van nature gevaarlijk.**

**U bent verantwoordelijk voor uw handelingen en beslissingen.**

- Alvorens dit product te gebruiken, dient u:
    - Alle gebruiksinstructies te lezen en te begrijpen.
    - Een aangepaste training te hebben gevolgd voor het gebruik van dit product.
    - Zich vertrouwd te maken met uw product; zijn prestaties en beperkingen leren kennen.
    - De inherente risico's te begrijpen en te aanvaarden.
- Het niet-respecteren van één van deze waarschuwingen kan de oorzaak zijn van ernstige of dodelijke verwondingen.**

### Verantwoordelijkheid

Opgelet, een aangepaste training is noodzakelijk vóór het gebruik. Dit product mag enkel gebruikt worden door bevoegde en beraden personen of die onder direct visueel toezicht van een competent en beraden persoon geplaatst zijn. Het aanleren van de gepaste technieken en veiligheidsmaatregelen gebeurt onder uw eigen verantwoordelijkheid. U neemt persoonlijk alle risico's en verantwoordelijkheid voor eventuele schade, verwondingen of overlijden, ongeacht de manier waarop dit zou kunnen optreden na verkeerd gebruik van onze producten. Indien u niet in staat bent om deze verantwoordelijkheid op te nemen of om dit risico te lopen, gebruik dan dit materiaal niet.

### Twee documenten

- De GEBRUIK SINSTRUCTIES geven een overzicht van de basistoepassingen waarvoor dit product ontworpen is.
  - De PRODUCT EXPERIENCE op de website [www.petzl.com](http://www.petzl.com).
- toe geeft een voorstelling van alle andere toepassingen die kunnen bestaan en van verkeerd gebruik of gekende vergissingen. Enkel de niet-doorkruiste technieken of die zonder het pictogram "doodshoofd" zijn toegelaten. Neem regelmatig kennis van de nieuwe updates van deze documenten op onze website [www.petzl.com](http://www.petzl.com). Indien u twijfelt of moeite heeft om het te begrijpen, gelieve dan contact op te nemen met uw lokale PETZL dealer.

### Terminologie van de onderdelen

- (1) Body, (2) Snapper, (3) Klinknagel, (4) Vergrendeling, (5) Keylock, (6) Opening van de Keylock, (7) Rode verklikker. Voornaamste materiaal: aluminium legering.

### Check: te controleren punten

#### Vóór elk gebruik:

Nazicht van het body, de klinknagel, de vergrendelring op afwezigheid van scheuren, vervormingen, corrosie... Open de snapper en check dat hij zich sluit en automatisch vergrendelt als u hem loslaat. De opening van de Keylock mag niet verstopt zijn (aarde, steentjes ...).

#### Tijdens het gebruik:

Het is belangrijk om regelmatig de toestand van het product te controleren, alsook zijn verbindingen met de andere elementen van de uitrusting. Vergewis er u van dat alle elementen goed geplaatst zijn ten opzichte van elkaar. Meer details over de uit te voeren controle voor elk PBM vindt u op de specifieke PBM CD-ROM van Petzl of op de website [www.petzl.fr/EPI](http://www.petzl.fr/EPI). Bij twijfel, contacteer uw lokale PETZL verdeler.

Aarzel niet om u te ontdoen van een product dat zwakheden vertoont die zijn weerstand verminderen of zijn werking beperken. Vernietig het om verder gebruik te vermijden.

### Compatibiliteit

Een connector moet compatibel zijn met de rest van de uitrusting, waarmee hij verbonden is (qua vorm, afmeting...). Een verbinding die niet compatibel is, kan leiden tot een ongewenst losshaken of tot de breuk van de connector, of kan de veiligheidsfunctie van een ander deel van de uitrusting beïnvloeden.

LET OP de breedte van de elementen die u verbindt: bv. brede riemen of staven kunnen de resistentie van de karabiner verminderen.

Als u niet zeker bent van de compatibiliteit van uw uitrusting, contacteer uw Petzl dealer.

### Gebruiksvoorschriften

#### Schema 1. Manipulatie

#### Schema 2. Installatie

Verbindt de twee inbindpunten van de gordel. Om de snapper niet te belasten met een uitrusting, plaats de snapper steeds onder de twee inbindpunten en plaats de uitrustingen (leeflijnen en dergelijke) op het half-ronde deel, goed gescheiden van de snapper door de inbindpunten van de gordel.

Wij raden aan om de gordel steeds goed aangepast te dragen, met de connector goed gespannen tussen de inbindpunten van de gordel, om de connector strak te positioneren in zijn meest optimale positie: tzt. belast in de drie aangeduide richtingen.

- De snapper moet steeds gesloten en vergrendeld zijn wanneer de karabiner in gebruik is. Wanneer de vergrendeling geopend is, ziet men de rode verklikker. Om de snapper te vergrendelen, schroef de vergrendeling manueel vast.
- OPGELET, wrijvingen en trillingen kunnen de vergrendelring loschroeven en de connector ontgrendelen. Houd regelmatig deze vergrendeling in het oog. De weerstand van de karabiner vermindert als de snapper per ongeluk zou opengaan.
- Gesloten, biedt de connector maximale weerstand als hij belast wordt van binnen naar buiten, gelijktijdig in de drie aangeduide richtingen of in zijn lengte (zie schets). Elke andere belasting vermindert zijn weerstand.
- Niets mag de karabiner belemmeren, elke belasting of druk van buitenuit is gevaarlijk.

#### OPGELET: LEVENSGEVAAR!

Elke druk van buitenuit op de snapper, (bv. door een afdaalapparaat) is gevaarlijk. Bij brutale spanning, kan de vergrendeling breken en de snapper opengaan. Het toestel of het touw kan aldus zichzelf onthaken uit de connector.

### Verankeringen

#### Hoogtewerken

De verankering van het systeem bevindt zich bij voorkeur boven de positie van de gebruiker en moet voldoen aan de vereisten van de EN 795 norm, waarbij in het bijzonder de weerstand van de verankering minimum 10 kN moet bedragen.

Als deze karabiner met manuele vergrendeling meerdere keren per dag moet geopend en gesloten worden, gebruik dan eerder de versie met automatische TRIACT-LOCK vergrendeling.

#### Sport

Respecteer de richtlijnen van de activiteit. Raadpleeg de Gebruiksinstructies van de verankeringen.

#### Voorzorgen

- De gebruikers moeten medisch bekwaam zijn voor activiteiten op hoogte. OPGELET, onbeweeglijk hangen in een gordel van welk model ook kan ernstige fysiologische letsels of de dood veroorzaken.
- Voorzie de nodige reddings-mogelijkheden in geval men moeilijkheden ondervindt. Dit houdt in dat men een gepaste vorming moet gevolgd hebben in de reddingstechnieken.
- Zie erop toe de risico's op een val en de valhoogte tot een minimum te herleiden.
- De vrije ruimte onder de gebruiker moet voldoende zijn zodat hij geen hindernissen raakt bij een val (de lengte van de karabiner kan de valhoogte beïnvloeden).
- Zorg ervoor dat de aanduidingen op het product leesbaar blijven gedurende de ganse levensduur van het product.
- U moet erop toezien dat de connector geschikt is voor het gebruik in uw toepassing ten opzichte van de lokale wetgeving en veiligheidsnormen van kracht.
- De gebruiksinstructies, bepaald in de bijsluiter van elke uitrusting geassocieerd met dit product, moeten worden gerespecteerd.
- De gebruiksinstructies moeten aan de gebruiker van deze uitrusting voorzien worden in de taal van het land van gebruik, wanneer het product verkocht wordt buiten het eerste land van bestemming.

### Algemene informatie

#### Levensduur

De maximale levensduur van de Petzl producten is 10 jaar. De gebruikstermijn houdt rekening met de evolutie van de technieken en de compatibiliteit van de uitrustingen onderling. De levensduur is moeilijk te evalueren zonder rekening te houden met de gebruikscondities. Zij is afhankelijk van de intensiteit en frequentie van gebruik, van het milieu... Teneinde de levensduur van dit product te verlengen, is het aangeraden er zorgzaam mee om te gaan bij het gebruik en het transport. Vermijd schokken, scherpe randen en het

schuren tegen ruwe oppervlakken, enz. (onvolledige lijst). Bepaalde milieus versnellen beduidend de slijtage: zout, zand, sneeuw, ijs, vochtigheid, chemische invloed, enz. (onvolledige lijst).

Voor uw veiligheid, moet u bovenop de «Controle uit te voeren vóór, tijdens en na elk gebruik», ook een grondig nazicht laten gebeuren door een bevoegd inspecteur, en dit ongeveer om de 12 maanden. De frequentie van deze grondige controle moet worden aangepast in functie van de intensiteit en het type van gebruik.

Voor een betere opvolging van uw uitrusting, raden we u aan voor elk product een controle-kaart op te stellen. Het is ook wenselijk om, nominatief, aan éénzelfde gebruiker steeds dezelfde PBM toe te wijzen. OPGELET, een uitzonderlijke aantasting kan de levensduur beperken tot één enkel gebruik, zoals bv. het weerhouden van een belangrijke val, een zware schok op het product, een extreme temperatuur enz...

#### Aanpassingen, herstellingen

Elke aanpassing, toevoeging of herstelling, ander dan deze toegelaten door Petzl is verboden: op risico de doeltreffendheid van het product te verminderen.

#### PETZL Garantie

PETZL biedt 3 jaar garantie op dit product voor fabricagefouten of materiaal fouten. Deze garantie is uitgesloten bij: normale slijtage, oxydatie, veranderingen of aanpassingen, slechte berging, slecht onderhoud, beschadiging door ongeval, door nalatigheid of door toepassingen waarvoor dit product niet geschikt is. PETZL kan niet verantwoordelijk gesteld worden voor rechtstreekse of onrechtstreekse gevolgen, ongevallen of eender welke schades die voortvallen bij of voortkomen uit het gebruik van haar producten.

**Halvcirkelformad låsande karbin för fästning av sele**

- Karbin, EN 362: 2 004 klass B  
- Låsande karbin, EN 12275: 1998 Typ B (basic).

**Begränsningar för användning**

Denna karbin är personlig skyddsutrustning (PPE) utformad särskilt för fästning av sele med 2 infästningspunkter. Den halvcirkelformade delen ger plats för fästning av repslingor och liknande utrustning.

Denna karbin kan användas med personliga fallskyddssystem, arbetspositioneringssystem och räddningssystem. Den kan även användas för klättring och bergsbestigning. Denna produkt får inte belastas över sin begränsning, eller användas till andra ändamål än den är ämnad.

**VARNING**

**Aktiviteter där denna typ av utrustning används innebär alltid en risk.**

**Du är själv ansvarig för dina handlingar och beslut.**

Innan du använder denna utrustning måste du:

- Läs och förstå alla instruktioner.
- Se till att få tillräcklig övning i korrekt användning.
- Lära känna utrustningens egenskaper och begränsningar.
- Förstå och acceptera de risker som föreligger.

**Ignorera av dessa varningar kan leda till allvarliga skador eller dödsfall.**

**Ansvar**

**VARNING:** särskild träning krävs före användning.

Denna produkt får endast användas av kompetenta och ansvarsfulla personer, eller andra under direkt visuell kontroll av en kompetent och ansvarsfull person.

Det är ditt eget ansvar att i tillräcklig utsträckning lära dig rätt tekniker och skyddsmetoder. Du är personligen ansvarig för alla risker och samtliga skador på egendom, personskador och dödsolyckor som kan inträffa vid eller som följd av felaktig användning av våra produkter i alla situationer. Använd inte utrustningen om du inte kan ta detta ansvar.

**Två dokument**

- ANVÄNDARINSTRUKTIONERNA beskriver grundläggande användning för vilken produkten är ämnad.

- PRODUCT EXPERIENCE på Petzls webbplats ([www.petzl.com](http://www.petzl.com)) beskriver andra sätt produkten kan användas, samt felaktig användning och/eller kända fel relaterade till användningen.

Endast de tekniker som visas i diagrammen som inte är överkursade och/eller är markerade med en dödskalle är godkända. Besök vår webbplats ([www.petzl.com](http://www.petzl.com)) regelbundet för att ta del av den senaste versionen av dessa dokument. Kontakta PETZL om du tvekar eller har svårt att förstå något i dessa dokument.

**Delar**

(1) Kropp, (2) Grind, (3) Gångjärn, (4) Lås, (5) Keylock, (6) Keylockhål, (7) Röd varningsindikator.  
Huvudsakliga material: aluminiumlegering.

**Punkter att kontrollera****Före varje användningstillfälle**

Kontrollera att kroppen, grinden och låset är fria från sprickor, missformningar, rost etc. Öppna grinden och kontrollera att den låses automatiskt när du släpper den. Keylockhålet får inte blockeras av främmande föremål (smuts, grus, is, etc.). Kontrollera vilka steg som skall utföras för alla delar i PPE-utrustning på [www.petzl.com](http://www.petzl.com) eller Petzls PPE-cd-rom.

Kontakt PETZL om du är tveksam över utrustningens skick. Kassera utrustningen om den visar tecken på minskad styrka eller minskad funktionalitet. Kassera utrustning som inte längre används för att undvika framtida bruk.

**Vid varje användningstillfälle**

Det är viktigt att regelbundet inspektera produktens skick och dess förbindelsepunkter med andra delar i utrustningen. Se till att de olika delarna i utrustningen är korrekt sammansatta med varandra.

**Kompatibilitet**

Karbinen måste vara kompatibel med utrustningen den fästs vid (form, storlek etc.). En felaktig koppling kan öppnas av misstag, gå sönder eller på annat sätt påverka säkerhetsfunktionen i andra delar i utrustningen.

**VARNING:** karbinens styrka kan minska om den fästs vid annan del av systemet som är för stor (t.ex. breda maskor, grova stänger etc.).

Kontakta Petzl om du är osäker på kompatibiliteten i ditt system.

**Använda utrustningen****Diagram 1. Användning****Diagram 2. Fästa i selen**

Använd karbinen för att fästa samman de två fästpunkterna i selen. För att undvika att utrustningen tynger på grinden, placera alltid grinden under de två infästningspunkterna och fäst utrustningen (repslingor och dylikt) på den halvcirkelformade delen, så att utrustningen separeras från

grinden av selens infästningspunkter.

Vi rekommenderar att du justerar selen så att karbinen hålls fast mellan de två infästningspunkterna. Detta bidrar till att hålla karbinen i rätt position så att den kan fästas i enlighet med de tre sätt som visas.

- Karbinen skall alltid användas med grinden stängd och låst. När grinden är öppen syns den röda varningsindikatorn. Karbinens styrka minskas avsevärt när grinden är öppen. För att låsa karbinen, skruva låset tills det tar stopp och blockerar grinden från att öppnas.

**VARNING:** vibrationer och/eller friktion kan påverka låset och öppna karbinen. Kontrollera karbinen regelbundet för att se till att den är ordentligt låst.

Karbinens styrka minskas avsevärt när grinden är öppen.  
- Karbinen är som starkast när den är stängd och laddad inifrån och ut (treaxelladdning, eller längs huvudaxeln – se bild). Alla andra positioner minskar styrkan.

- Ingenting får hindra karbinens fria rörlighet. Hinder och externt tryck är farligt.

**VARNING, LIVSFARA**

Externt tryck på grinden (till exempel från ett replås) kan vara farligt.

Låset kan brytas och grinden öppnas, vilket kan leda till att repet eller karbinen lossnar.

**Förankring****Arbete på höjd**

Systemets förankringspunkt bör vara ovanför användaren och skall uppfylla kraven i standarden EN 795, i synnerhet gällande förankringens minimala styrka på minst 10 kN. Om ditt arbete/uppdrag kräver att du öppnar och stänger karbinen flera gånger per dag bör du använda den självlåsande versionen TRIACT-LOCK istället för den här.

**Försiktighetsåtgärder**

- Användare måste vara friska för att utföra aktiviteter på höjd. **VARNING** att hänga fritt längre perioder i sele kan leda till allvarliga skador eller dödsfall.

- Du måste ha en räddningsplan och medel för att snabbt sätta den till verket om problem skulle uppstå vid användning av denna utrustning. För detta krävs tillräcklig träning i nödvändiga räddningstekniker.

- Se till att minimera risken för fall, samt höjden för potentiella fall.

- Frihöjden under användaren måste vara tillräcklig för att hindra att han slår i ett föremål vid ett fall (karbinens längd kan påverka fallhöjden).

- Du måste se till att markeringarna på produkten är synliga under produktens hela livslängd.

- Du måste kontrollera lämpligheten i att använda utrustningen med hänsyn till gällande lagar och förordningar och säkerhetsföreskrifter gällande säkerhet på arbetsplatsen.

- Användarinstruktionerna för varje del i utrustningen som används med denna produkt måste respekteras.  
- Användarinstruktionerna måste finnas tillgängliga till alla användare av denna produkt. Om utrustningen återsäljs utanför landet där den först såldes skall återförsäljaren tillhandahålla instruktioner på språket i landet där produkten skall användas.

**Allmän information****Livslängd**

Maximal livslängd för Petzl-produkter: 10 år, med tanke på utvecklingen av nya tekniker och produkternas kompatibilitet med andra produkter.

Livslängden är svår att förutspå utan att ta med användningsmiljön i beräkningen. Den beror på hur ofta och med vilken intensitet, samt i vilken miljö produkten används. För att förlänga produktens livslängd, iakttag försiktighet vid transport och användning. Undvik stötar och slitage mot skarpa ytor och kanter o.s.v. (listan kan göras längre). Om produkten utsätts för något eller några av följande minskar dess livslängd kraftigt: salt, sand, snö, is, fukt, kemikalier (listan kan göras längre).

För din säkerhet, i tillägg till att följa "Punkter att kontrollera före, under och efter varje användning" skall utrustningen genomgå grundligt av en kompetent kontrollant.

Denna kontroll skall ske minst en gång per år. Hur ofta kontrollen skall ske beror på hur ofta, hur intensivt och på vilket sätt utrustningen används.

För ännu garanterade ännu bättre kontroll på dina produkter rekommenderar vi att du för en "inspektionsjournal" för varje produkt.

Det är bäst att tillhandahålla ny utrustning till alla användare av PPE så att han/hon känner till hela utrustningens historik. **VARNING:** i extrema fall kan livslängden begränsas till ett enda användningstillfälle. Om produkten exempelvis används för att stoppa ett större fall eller används i extrema temperaturer utsätts den för stor belastning. Försämringen är inte alltid synlig på utsidan.

**Förändringar, reparationer**

Alla förändringar, tillägg eller reparationer av denna produkt utom sådana som är godkända av Petzl är förbjudna på grund av risken för försämrade effektivitet.

**Garanti**

Denna produkt har 3 års garanti mot material- eller fabriktionsfel. Undantag från garantin: normalt slitage, oxidering, modifieringar eller ändringar, felaktig förvaring, dåligt underhåll, skador på grund av olyckor, försumlighet, eller felaktig användning. PETZL ansvarar inte för direkta, indirekta eller olycksartade konsekvenser, eller några andra typer av skador som uppstår vid användning av dess produkter.

## Halvmåneformet koblingsstykke med manuell låsemekanisme for lukking av sele

- Koblingsstykke EN 362: 2004 klasse B  
- Låsakarabiner EN 12275: 1998 Type B (base).

### Bruksområder

Personlig verneutstyr. Spesiell designet koblingsstykke for å lukke en sele med to festepunkter. Den halvmåneformede delen gir festepunkt for utstyr (forbindelsesline og lignende). Det kan brukes sammen med personlig verneutstyr for fallsikring som for eksempel fallsikringssystemer, systemer for arbeidsposisjonering, oppfangingsystemer eller redningssystemer. Det passer også til grottevandring, fjellklatring og vanlig klatring.

Produktet må ikke brukes utover begrensningene eller til annet bruk enn det er beregnet for.

### VIKTIG:

**Aktivitetene som innebærer bruk av dette utstyret er farlige. Du er selv ansvarlig for dine handlinger og avgjørelser.**

Før du tar i bruk utstyret, må du:

- Lese og forstå alle bruksinstruksjonene.
- Få opplæring i hvordan dette spesifikke produktet brukes.
- Gjort deg kjent med utstyret, og satt deg inn i kapasiteten og begrensningene.
- Forstå og akseptere risikoene.

**Manglende respekt for selv ett av disse punktene kan føre til alvorlige skader eller død.**

### Ansvar

VIKTIG: Det er nødvendig med tilpasset opplæring i praktisk bruk av utstyret før bruk.

Dette produktet skal kun brukes av kompetente og ansvarlige personer, eller brukes under direkte visuell kontroll av en kompetent og ansvarlig person.

Opplæring i riktige teknikker og sikkerhetstiltak er ditt eget ansvar.

Du tar selv risikoen og ansvar for skader eller dødsfall som følge av feilaktig bruk av våre produkter, uansett på hvilken måte. Dersom du ikke er i stand til å ta dette ansvaret eller denne risikoen skal du ikke bruke utstyret.

### To dokumenter

- BRUKSANVISNINGEN viser de viktigste bruksområdene for dette produktet.

- PRODUKTERFARING på [www.petzl.com](http://www.petzl.com) viser ytterligere bruksområder samt kjente tilfeller av feil bruk eller feil. Kun teknikkene som er vist uten kryss og/eller uten "dødingehode" er tillatt. Hold deg jevnlig oppdatert om de siste endringene i disse dokumentene på [www.petzl.com](http://www.petzl.com)

### Liste over deler

(1) Karabinkropp, (2) Port, (3) Splint, (4) Låshylse, (5) Keylock, (6) Keylockhull, (7) Rødt varselmerke.  
Hovedmaterialer: Aluminiumslegering.

### Kontrollpunkter

#### Før hver bruk

Sjekk at kroppen, splinten og låshylsen er fri for sprekker, bulker og rust...Åpne porten og sjekk at den lukkes og låses automatisk når du slipper den. Keylockhullet må ikke tettes igjen (jord, stein...).

#### Under bruk

Det er viktig å kontrollere jevnlig at produktet fungerer som det skal. Pass på at koblingen er riktig og at enhver del av utstyret er i riktig posisjon i forhold til de andre delene.

For informasjon om kontrollrutinene for hver PVU, se [www.petzl.fr/EPI](http://www.petzl.fr/EPI) eller CD-ROM PVU PETZL.

Kontakt PETZL dersom du er i tvil.

Kasser utstyr som har fått svakheter som reduserer bruddstyrken eller begrenser bruken. Ødelegg det for å unngå videre bruk.

### Kompatibilitet

En karabiner må være kompatibel med utstyret den er koblet til. En kobling som ikke er kompatibel kan føre til at koblingen hektes av tilfeldig, at den ødelegges eller at den påvirker sikkerhetsfunksjonen i annet utstyr.

VIKTIG: pass på størrelsen på tilkoblet utstyr: for eksempel kan store slynger eller stenger redusere karabinens bruddstyrke på grunn av stor anleggssflate.

Kontakt Petzl dersom du er i tvil om kompatibiliteten med utstyret ditt.

### Bruksanvisning

#### Figur 1. Håndtering

#### Figur 2. Tilkobling til selen

Fest sammen de to festepunktene på selen. For at utstyr ikke skal legge trykk på porten, må du alltid plassere porten under selens festepunkter og feste utstyret (forbindelsesline og lignende) på den halvmåneformede delen, slik at festepunktene på selen holder utstyret atskilt fra porten. Vi anbefaler å ha selen ferdig justert, med koblingsstykket strammet mellom de 2 festepunktene for å låse koblingsstykket i den beste arbeidsposisjonen: det vil si i de

tre retningene som vist på tegningen.

Dette koblingsstykket må alltid brukes med porten lukket og låst.

Når låsehylsen er åpen, er det røde varselmerket synlig.

Dersom porten er åpen, reduseres koblingsstykkets bruddstyrke kraftig. For å låse porten, skru fast låsehylsen manuelt.

VIKTIG: Kontakt og vibrasjoner kan løse hylsen og åpne koblingsstykket. Sjekk jevnlig at den er låst skikkelig.

Når den er lukket gir koblingsstykket maksimal bruddstyrke, dersom trykket legges innenfra og utover samtidig i de tre retningene som vist eller i lengderetningen (se tegning). Dersom trykket legges på annen måte reduseres bruddstyrken.

Ingenting må komme i veien for karabineren, enhver hindring eller press utenfra er farlig.

### VIKTIG: MEDFØRER LIVSFARE

Ethvert press på porten utenfra (for eksempel bruk med en nedfiringbremse) er farlig. Ved belastning kan låshylsen gå i stykker og porten åpne seg. Utstyret eller tauet kan gli ut av karabineren.

### Forankringspunkt

#### Arbeid i høyden

- Forankringspunktet må helst befinne seg høyere opp enn brukeren og må oppfylle kravene i standard for forankringsanordninger EN 795, særlig må minimum bruddstyrke i forankringene være 10 kN.

Dersom koblingsstykket med manuell låsefunksjon må åpnes og lukkes ofte (flere ganger i løpet av en arbeidsdag) er det bedre å bruke versjon TRIACT-LOCK med automatisk låsefunksjon.

#### Sport

Respekter aktivitetens regler. Les bruksanvisningen for forankringene.

### Forholdsregler

- Brukerne må være medisinsk i stand til å drive aktivitet i høyden. VIKTIG: Det å henge ubevegelig i en sele kan medføre alvorlige sirkulasjonstraumer eller død.

- Lag en redningsplan og definer metoder for å gripe inn raskt dersom det skulle oppstå vanskeligheter. Dette innebærer tilpasset opplæring om redningsteknikker.

- Reduser risikoen for fall og fallhøyden til et minimum.

- frihøyden under brukeren må være tilstrekkelig for å unngå hindringer i tilfelle fall (lengden på karabinen kan påvirke fallhøyden).

- Pass på at merkene på produktet er lesbare under hele produktets levetid.

- Kontroller at koblingsstykket passer til bruk i utstyret i forhold til statlige bestemmelser og gjeldende sikkerhetsbestemmelser.

- Bruksinstruksjonene som følger med hver del av disse produktene må følges nøye.

- Bruksanvisningene må gis til brukeren av utstyret og de må være oversatt til språket i landet hvor utstyret brukes dersom produktet er kjøpt utenfor opprinnelseslandet.

### Generell informasjon

#### Levetid

Petzl-produktene har en maksimal levetid på 10 år. Denne levetiden tar hensyn til at nye teknikker stadig utvikles og at produktene skal være kompatible med hverandre.

Levetiden kan ikke avgjøres uten å ta hensyn til bruksbetingelsene. Den avhenger av intensiteten og frekvensen i bruken, av omgivelsene.

For å forlenge produktets levetid er det viktig å behandle det forsiktig, både under transport og bruk. Unngå støt, brå stans og kontakt mot materialer med slipeeffekt osv. (listen er ikke fullstendig).

I enkelte omgivelser blir utstyret ødelagt og slitt betydelig raskere : salt, sand, snø, is, fuktighet, kjemiske omgivelser, osv. (listen er ikke fullstendig).

For din egen sikkerhet bør du i tillegg til "Kontrollpunkter før, under og etter hver bruk" få en kompetent kontrollør til å gjennomføre en grundig kontroll. Denne kontrollen må gjennomføres minst én gang i året. Intervallene for denne grundige kontrollen kan justeres i forhold til brukstype og -intensitet.

For å få en bedre oversikt over oppfølging av utstyret bør du lage et "oppfølgings skjema" for hvert produkt.

For å bedre kjennet til historikken er det anbefalt at hver bruker har sitt eget PVU.

VIKTIG: Spesielle hendelser som kan begrense produktets levetid til kun én gangs bruk er for eksempel et kraftig fall, kraftig støt mot produktet, ekstreme temperaturer osv.

Skaden trenger ikke være synlig på produktet.

### Endringer, reparasjoner

Enhver endring, tillegg eller reparasjon, annet enn det som er godkjent av Petzl, er forbudt: fare for at produktet ikke fungerer som det skal.

### Garanti

Dette produktet har 3 års garanti mot alle materielle feil og fabrikasjonsfeil. Følgende dekkes ikke av garantien: normal

slitasje, oksidering, endringer eller modifikasjoner, feil lagring, dårlig vedlikehold, skader som skyldes ulykker, uaktsomhet eller annen bruk enn det produktet er beregnet for.

PETZL er ikke ansvarlig for direkte, indirekte eller uforutsette konsekvenser eller enhver annen form for skade som oppstår eller forårsakes ved bruk av disse produktene.



### Полукруглый карабин для пристегивания к обвязке

- Коннектор EN 362: 2004, класс В  
- Карабин с муфтой EN 12275: 1998, тип В (основной).

#### Ограничения в применении

Этот карабин является средством индивидуальной защиты (СИЗ), разработанным специально для индивидуальной страховочной системы с двумя петлями присоединения. Полукруглая часть служит для присоединения самостраховки и другого подобного снаряжения.

Этот карабин можно применять как с индивидуальными системами защиты от падения, так и с системами удержания срыва, системами позиционирования на рабочем месте, системами фиксации и спасательными системами. Он может использоваться также для спелеологии, скалолазания и альпинизма. Это изделие не должно подвергаться нагрузкам, превышающим предел прочности, или использоваться не по назначению.

#### ВНИМАНИЕ

**Деятельность, связанная с применением этого вида снаряжения, по сути своей является опасной.**

**Вы сами являетесь ответственными за свои действия и решения.**

Перед применением этого снаряжения вы обязаны:

- Прочсть и понять все инструкции по применению.
- Пройти специальную тренировку по его применению.
- Ознакомиться с его возможностями и ограничениями по применению.
- Осознать и принять вероятность возникновения связанных с этим рисков.

#### ПРЕДУПРЕЖДЕНИЕ ЭТИМИ

**ПРЕДУПРЕЖДЕНИЯМИ МОЖЕТ ПРИВЕСТИ К ТРАВМАМ ИЛИ ДАЖЕ К СМЕРТИ.**

#### Ответственность

**ВНИМАНИЕ:** Перед применением необходимо пройти специальное обучение.

Данное изделие должны использовать только компетентные и ответственные лица или лица, находящиеся под непосредственным визуальным контролем компетентных и ответственных лиц. Обучение соответствующей технике и методам защиты лежит на вашей ответственности.

Вы лично несете ответственность за все риски и отвечаете за все повреждения, травмы или смерть, которые могут произойти при любом неправильном использовании наших изделий. Если вы не можете принять на себя эту ответственность, применять это снаряжение не следует.

#### Два документа

- ИНСТРУКЦИЯ ПО ПРИМЕНЕНИЮ описывает основные применения, для которых было разработано данное изделие.
- ОПЫТ ПРИМЕНЕНИЯ ИЗДЕЛИЯ на сайте Petzl ([www.petzl.com](http://www.petzl.com)) описывает возможные способы применения изделия, а также неправильные способы применения и/или известные ошибки, связанные с его применением. Разрешено применение только той техники, которая показана на рисунках и не перечеркнута и не отмечена символом «череп и кости». Посещайте регулярно наш сайт ([www.petzl.com](http://www.petzl.com)), чтобы найти последние версии этих документов.

В случае сомнений или сложности понимания этих документов просим связаться с фирмой PETZL.

#### Наименование деталей

- (1) Корпус, (2) Защелка, (3) Шарнир, (4) Муфта, (5) Замок защелки, (6) Прорезь замка, (7) Красный предупреждающий индикатор.

Основные материалы: сплав алюминия.

#### Проверка изделия

##### Перед каждым применением

Перед каждым применением проверьте, чтобы корпус, защелка и муфта не имели трещин, деформаций, коррозии и т.п. Откройте защелку и проверьте, что она закрывается автоматически при отпускании. Прорезь замка не должна быть засорена посторонними предметами (камушки, грязь, лед и т.п.).

##### В процессе применения

Очень важно регулярно проверять состояние изделия и его соединение с другими элементами снаряжения. Убедитесь, что различные элементы снаряжения правильно расположены друг относительно друга. По деталям процедуры проверки каждого СИЗ проконсультируйтесь на сайте [www.petzl.com/ppe](http://www.petzl.com/ppe) или с помощью диска PETZL PPE CD-ROM.

В случае сомнений в состоянии изделия свяжитесь с фирмой PETZL.

Если обнаружены признаки уменьшения прочности или дефекты функционирования, изделие следует отбраковать. Отбракованное снаряжение следует разрушить и уничтожить, чтобы исключить последующее его применение.

#### Совместимость

Карабин должен быть совместим со снаряжением, к которому он прикрепляется (размер, форма и т.п.). Несовместимость может привести к непроизвольному выстегиванию, разрушению или нарушению защитных функций других видов снаряжения.

**ВНИМАНИЕ:** прочность карабина может уменьшаться при его присоединении к элементам, слишком большим по размеру (например, широкие ремни, большие

планки и т.п.). В случае неясности относительно совместимости снаряжения обращайтесь в фирму Petzl.

#### Способы применения изделия

##### Рисунок 1. Обращение с карабином

##### Рисунок 2. Пристегивание к обвязке

Карабин применяется для состегивания двух точек крепления обвязки. Чтобы предотвратить давление элементов снаряжения на защелку, располагайте ее всегда под двумя точками крепления и прикрепляйте другое снаряжение (самостраховки и т.п.) к полукруглой части карабина, чтобы это снаряжение было отделено от защелки точками крепления (петлями) обвязки. Мы рекомендуем отрегулировать обвязку так, чтобы карабин удерживался между двумя точками прикрепления обвязки внагиб. Это поможет удерживать его в правильном положении, чтобы он правильно нагружался в трех направлениях, как показано на рисунке.

Этот карабин должен применяться всегда с закрытой защелкой и завинченной муфтой. Если защелка открыта, становится видным красный предупреждающий индикатор.

Чтобы заблокировать защелку, нужно завинтить муфту до упора.

**ВНИМАНИЕ,** вибрации и/или трение могут открыть муфту и привести к открытию защелки. Регулярно проверяйте, надежно ли завинчена муфта карабина. При открытой защелке прочность карабина существенно снижается.

- Наибольшая прочность карабина достигается при закрытой защелке и при нагрузке направленной вдоль главной (большой) оси. Любое другое положение уменьшает его прочность.

- Карабин должен иметь возможность свободно двигаться, без помех: любые ограничения свободы или давление извне опасны.

#### ВНИМАНИЕ: ОПАСНО ДЛЯ ЖИЗНИ!

Любое давление на защелку снаружи (например, спусковым устройством) опасно. Муфта может сломаться и защелка откроется, позволив веревке или устройству выскочить из карабина.

#### Точки закрепления

##### Работа на высоте

Точки закрепления систем должны располагаться выше положения работника и удовлетворять требованиям стандарта EN 795, в частности, прочность точки закрепления должна быть не менее 10 кН. Если ваша работа требует частого открывания карабина (много раз в течение рабочего дня), то вам нужно вместо карабина с ручной блокировкой выбрать вариант с автоблокировкой TRIACT-LOCK.

##### Спорт

Следует соблюдать правила, принятые для данного вида деятельности.

Следует ознакомиться с инструкциями по применению анкеров, которые вы используете.

#### Меры предосторожности

- Пользователь должен быть пригоден к работам на высоте по состоянию здоровья. **ВНИМАНИЕ:** пассивное зависание в обвязке может привести к серьезному вреду для здоровья или к смерти.

- Вы должны иметь план спасательных работ и средства для быстрого его осуществления в случае непредвиденных обстоятельств, возникших при применении данного снаряжения. Это требует соответствующих тренировок необходимых навыков спасения.

- Следует минимизировать возможность падения и высоту возможного падения.

- Свободное пространство под пользователем должно быть достаточным, чтобы в случае срыва он не ударился о препятствия (длина карабина может повлиять на высоту падения).

- Вы должны убедиться, что маркировка на изделии отчетливо видна в течение всего срока его службы.

- Вы должны проверить пригодность этого снаряжения для ваших целей применения с учетом действующих законов и других стандартов обеспечения безопасности труда.

- Следует соблюдать инструкции по применению каждого предмета снаряжения, применяемого вместе данным изделием.

- Инструкции по применению должны быть предоставлены пользователю данного снаряжения. При продаже изделия за пределами страны назначения, продавец должен перевести эти инструкции на язык страны, где оно будет использоваться.

#### Общая информация

##### Срок службы

Максимальный срок службы изделий Petzl - 10 лет (принимая во внимание развитие новых технологий и совместимость данного изделия с другими изделиями). Срок службы зависит от интенсивности и частоты использования изделия, а также от агрессивности окружающей среды.

Чтобы увеличить срок службы данного изделия, нужно обеспечить правильный уход за ним при транспортировке и эксплуатации. Следует избегать ударов и трения о шероховатые поверхности или острые кромки и т.д. (перечень неполный). Некоторые условия окружающей среды могут

существенно увеличить износ: соль, песок, снег, лед, загрязняющие, химические вещества и т.д. (перечень неполный).

Для безопасности в дополнение к требованиям раздела «Проверка изделия» данное изделие должно подвергаться тщательной периодической проверке компетентным инспектором. Такая проверка должна проводиться, по меньшей мере, один раз каждые 12 месяцев.

Частота тщательной проверки зависит от частоты, интенсивности и способа применения данного изделия. Для лучшего контроля за вашим снаряжением мы советуем сохранять результаты проверки каждого изделия.

Каждому пользователю СИЗ рекомендуется выдавать новое снаряжение, чтобы он следил за историей его применения.

**ВНИМАНИЕ:** в исключительных случаях срок службы изделия может сократиться до одного единственного применения. Например, после удержания серьезного срыва с сильным рывком, при использовании при экстремальных температурах и т.п. Результат ухудшения качеств изделия внешне может быть не заметен.

#### Модификации, ремонты

Любые модификации, добавления или ремонты снаряжения вне уполномоченных фирмой Petzl организаций запрещены из-за опасности снижения прочности изделий.

#### Гарантии

Данное изделие имеет гарантию 3 года от любых дефектов материала или изготовления. Гарантии не распространяются на обычный износ, коррозию, изменение конструкции или переделку изделия, неправильное хранение и плохой уход, повреждения в результате несчастного случая или по небрежности, а также использование изделия не по назначению. Petzl не отвечает за последствия прямого, непрямого, случайного или другого ущерба наступившего вследствие неправильного использования своих изделий.

**Karabina pro připojení postroje - polokruhového tvaru s dvojitou automatickou pojistkou zámku**

- Spojka, EN 362: 2004 třída B  
 - Karabina s pojistkou, EN 12 275: 1998, typ B (základní tvar).

**Podmínky užívání**

Tento osobní ochranný prostředek (OOP) se používá pro spojování dvou nebo více částí vybavení. Tato karabina (spojka) může být použita s osobními ochrannými prostředky, např. se systémy pro zachycení pádu, systémy pro zaujmutí pracovní polohy, zabraňujícími a záchrannými systémy. Lze ji také použít při horolezeckých aktivitách.

Zatížení tohoto výrobku nesmí překročit uvedenou hodnotu pevnosti; výrobek nesmí být používán jiným způsobem, než pro který je určen.

**UPOZORNĚNÍ**

**Aktivity související s používáním tohoto výrobku jsou svoji podstatou nebezpečné. Vy sami nesete zodpovědnost za své jednání a rozhodování.**

Před použitím tohoto výrobku musíte:

- přečíst veškeré pokyny pro použití a porozumět jim,
- nacvičit správné používání výrobku,
- seznámit se s možnostmi a s omezeními pro použití výrobku,
- pochopit a přijmout riziko související s jeho použitím.

**Opomenutí či porušení některého z těchto pravidel může vést k vážnému zranění nebo způsobit smrt.**

**Odpovědnost**

**UPOZORNĚNÍ:** Před použitím výrobku je nezbytný odborný trénink. Tento výrobek mohou používat pouze kompetentní a zodpovědné osoby nebo osoby pod přímým dohledem kompetentní a zodpovědné osoby.

Vaši povinností je absolvovat před použitím výrobku dostatečný nácvik odpovídajících technik a metod bezpečného používání. Přebíráte osobní riziko a zodpovědnost za veškeré škody, zranění či případnou smrt způsobenou jakýmkoli nesprávným použitím našich výrobků. Nejste-li schopni nebo ochotni toto riziko a zodpovědnost přijmout, výrobek nepoužívejte.

**Dva dokumenty**

- NÁVOD K POUŽITÍ popisuje základní způsoby použití, pro které byl výrobek vyroben.
- Dokument PRODUCT EXPERIENCE na webových stránkách firmy Petzl ([www.petzl.com](http://www.petzl.com)) popisuje další způsoby, jak může být výrobek použit; ukazuje také nesprávné způsoby použití a/nebo obvyklé chyby při jeho používání. Správné jsou pouze techniky zobrazené na schématech, které nejsou přeškrtnuté, a/nebo u kterých není symbol lebký. Pravidelně se divte na naše webové stránky ([www.petzl.com](http://www.petzl.com)), kde naleznete nejnovější verze těchto dokumentů.

Máte-li jakékoli pochybnosti či problémy porozumět těmto dokumentům, kontaktujte firmu PETZL.

**Popis jednotlivých částí**

(1) Tělo karabiny, (2) zámek, (3) Čep, (4) pojistka zámku, (5) zámek Keylock, (6) výřez pro Keylock, (7) Červený indikátor zajištění.

Hlavní materiál: hliníková slitina.

**Pravidelná prohlídka, kontrolována místa****Před každým použitím**

Ujistěte se, že na těle karabiny, zámku a pojistce nejsou praskliny, deformace nebo patrná korozie. Otevřete zámek a ujistěte se, že se při uvolnění automaticky zavře. Výřez zámku Keylock nesmí být ucpan cizím tělesem (bláto, kamínek, led, apod.). Podrobnosti o pravidelné kontrole jednotlivých osobních ochranných prostředků najdete na webových stránkách Petzl ([www.petzl.com](http://www.petzl.com)) nebo na speciálním CD-ROMu.

Máte-li jakékoli pochybnosti o stavu výrobku, kontaktujte firmu Petzl. Je-li výrobek jakékoli známky poškození či nesprávného fungování, okamžitě ho vyřadte. Vyřazené vybavení zničte, abyste zamezili pozdějšímu opětovnému použití.

**Během užívání**

Stav výrobku a jeho připojení k dalším částem systému je třeba pravidelně kontrolovat. Vždy si ověřte, jsou-li jednotlivé součásti systému vůči sobě ve správné pozici.

**Slučitelnost**

Karabina (spojka) musí být slučitelná s pomůckami, ke kterým je připojena (tvarem, velikostí, apod.). Spojení neslučitelných výrobků může způsobit náhodné odpojení, poškození nebo může ovlivnit bezpečné fungování dalších součástí vybavení.

**UPOZORNĚNÍ:** Pevnost karabiny může být omezena, je-li karabina (spojka) připojena k příliš velkému objektu (např. široký popruh, silná tyč, apod.) Máte-li pochybnosti o slučitelnosti vašeho vybavení, kontaktujte zástupce firmy Petzl.

**Pokyny pro použití****Diagram 1. Manipulace****Diagram 2. Instalace na postroj**

Karabinu (spojku) použijte na spojení dvou nosných ok postroje. Abyste zabránili připojenému vybavení zatížit karabinu v zámku, vždy ji otočte tak, aby byl zámek umístěn pod oběma nosnými oky. Ostatní vybavení (lanové smyčky, apod.) připojte k polokruhové části karabiny mezi nosné oka, které jej pak oddělí od zámku. Doporučujeme velikost

postroje upravit tak, aby karabina mezi dvěma nosnými oky postroje pevně držela. Bude tak zaručeno, že zůstane ve správné pozici a bude zatěžována ve třech naznačených směrech. Tato karabina (spojka) musí být vždy používána s uzavřeným a zajištěným zámkem. Je-li zámek nezajištěný, je vidět červený indikátor. Je-li zámek otevřený, je pevnost karabiny výrazně snížena!

Chcete-li zámek karabiny zajistit, zadržujte pojistku až do krajní polohy, kdy účinně zamezuje otevření zámku. **UPOZORNĚNÍ:** Vibrace a/nebo tření může povolit pojistku a odjistit tak zámek karabiny. Karabinu pravidelně kontrolujte a přesvědčte se, že je bezpečně zajištěna. Karabina (spojka) je nejpevnější při zatížení ve směru zevnitř ven (zatížena do tří směrů nebo podél hlavní osy - viz náčrtek). Jakákoli jiná poloha pevnost omezuje. Karabinu nic nesmí omezovat ve volném pohybu; jakékoli omezení či vnější tlak je nebezpečný.

**UPOZORNĚNÍ - NEBEZPEČÍ SMRTI**

Jakýkoli vnější tlak na zámek (vyvíjený např. slaňovací brzdou) je nebezpečný. Pojistka zámku se může poškodit a může dojít k otevření zámku a následnému odpojení slaňovací brzdy nebo lana z karabiny. Pamatujte: z důvodu vaší bezpečnosti si zvykněte všechny vaše systémy zálohovat; zvláště to platí pro karabiny

**Kotvení****Práce ve výškách**

Kotvicí bod systému by měl být umístěn nejlépe nad hlavou uživatele; musí splňovat požadavky normy EN 795; jeho minimální pevnost musí být alespoň 10 kN.

Vyžaduje-li váš způsob používání karabiny časté otevírání a zavírání (mnohokrát při práci během dne apod.), měli byste spíše používat karabinu s automatickou pojistkou TRIACT-LOCK.

**Sport**

Dodržujte pravidla dané aktivitou. Seznamte se s návodem k použití jisticích bodů, které používáte.

**Bezpečnostní opatření**

- Pro aktivity ve výškách musí být uživatel v dobrém zdravotním stavu.
- UPOZORNĚNÍ:** Nehybné zavěšení v sedacím úvazku může způsobit vážné zranění nebo smrt.
- Musíte mít záchranný plán a prostředky k jeho rychlému realizování v případě nouze. To zahrnuje mimo jiné dostatečný nácvik záchranných technik.
- Snažte se minimalizovat riziko pádu a také výšku potenciálního pádu.
- Pod uživatelem musí být dostatečná volná výška, aby v případě pádu nenarazil na žádnou překážku (délka spojovacího prvku může délku pádu ovlivnit).
- Ujistěte se, že označení výrobku zůstane čitelné po celou dobu jeho životnosti.
- Jste povinni si ověřit, zda je daný výrobek určen pro činnost, kterou hodláte vykonávat, s ohledem na příslušné normy a standardy týkající se bezpečnosti práce.
- Je nutné dodržovat pokyny pro použití všech výrobků používaných ve spojení s tímto výrobkem.
- Uživatelé tohoto výrobku musí mít k dispozici pokyny pro použití. Je-li výrobek dále prodán mimo zemi původního určení, musí prodejce zajistit pokyny pro použití v jazyce země, kde bude výrobek používán.

**Obecné informace****Životnost**

Maximální životnost výrobků Petzl je 10 let s ohledem na vývoj nových technik a vzájemnou kompatibilitu výrobků. Skutečnou životnost výrobků lze jen těžko předvídat. Záleží na podmínkách, intenzitě, frekvenci, a také na prostředí, ve kterém je výrobek používán.

Pro zajištění dlouhé životnosti je nezbytná odpovídající péče při používání i při přepravě výrobku. Vyvarujte se nárazů a odírání o drsné povrchy a ostré hrany (a dalších možných poškození).

Některé prvky prostředí podstatně zvyšují opotřebení výrobku: sůl, písek, sníh, led, vlhkost, chemické sloučeniny a další.

Pro zvýšení bezpečnosti je nutné, aby byl výrobek kontrolován nejen před, v průběhu a po každém použití (viz výše), ale aby byl také pravidelně podroben důkladné kontrole odborně způsobilou osobou. Taková kontrola musí být prováděna nejméně 1x ročně. Počet těchto kontrol závisí na četnosti, intenzitě a způsobu používání výrobku.

Z důvodu větší bezpečnosti a lepší kontroly vašeho vybavení doporučujeme vést záznamy o pravidelných kontrolách jednotlivých výrobků.

Doporučujeme vydat každému uživateli OOP nový výrobek, aby měl uživatel přehled o veškerém nakládání s daným výrobkem.

**UPOZORNĚNÍ:** Za mimořádných okolností může dojít k opotřebení nebo poškození výrobku již v průběhu prvního použití do té míry, že je jeho životnost redukována na toto jediné použití.

Výrobek může být například použit k zachycení vážného pádu, je vystaven velkému nárazu nebo extrémním teplotám, apod. Výsledné poškození nemusí být na výrobku patrné.

**Úpravy a opravy**

Jakákoli úprava, oprava či doplnění výrobku, které není schváleno firmou Petzl, je zakázáno - hrozí riziko snížení účinnosti výrobku.

**Záruka**

Na tento výrobek se vztahuje tříletá záruka na výrobní vady či vady materiálu.

Záruka se nevztahuje na: běžné opotřebení, oxidaci, změny a úpravy výrobku, nesprávnou údržbu a skladování, poškození

při nehodě či z nedbalosti a způsoby použití, pro které výrobek nebyl určen. PETZL není odpovědný za následky přímé, nepřímé nebo náhodné a za škody vzniklé v průběhu používání tohoto výrobku.



## Łącznik półokrągły zakręcany ręcznie, do zapinania upręży

- Łącznik EN 362: 2004 klasa B
- Karabinek zakręcany EN 12775: 1998 typu B (podstawowy).

### Zastosowanie

Ten Sprzęt Ochrony Indywidualnej (SOI) służy do łączenia elementów wyposażenia. Może być używany wraz ze sprzętem zabezpieczającym przed upadkiem z wysokości, jak: systemy zabezpieczające przed upadkiem z wysokości, systemy stabilizacji w pozycji roboczej, systemy do ratownictwa. Jest przeznaczony również do wspinaczki i alpinizmu.

Produktu nie można poddawać działaniu czynników przekraczających jego wytrzymałość ani stosować w dziedzinach, których nie wymienia producent.

### UWAGA

Zastosowania wymagające użycia tego produktu są z samej swej natury niebezpieczne. Każdy użytkownik sam podejmuje świadomą odpowiedzialność za swe bezpieczeństwo.

Przed użyciem przyrządu należy:

- Przeczytać i zrozumieć instrukcję użytkownika.
- Zrozumieć i zaakceptować potencjalne niebezpieczeństwo.
- Zdobyć odpowiednie przeszkolenie dla prawidłowego stosowania ekwipunku.
- Zapoznać się z produktem, z jego parametrami i ograniczeniami.

Nieprzestrzeganie lub zlekceważenie któregokolwiek z powyższych ostrzeżeń może prowadzić do poważnych uszkodzeń ciała lub śmierci.

### Odpowiedzialność

Uwaga! Przed przystąpieniem do użytkowania niezbędne jest specjalistyczne przeszkolenie.

Ten produkt może być używany wyłącznie przez osoby przeszkolone i kompetentne lub pod bezpośrednim nadzorem takich osób.

Użytkownik sprzętu ponosi całkowitą odpowiedzialność za zapewnienie sobie odpowiedniego przeszkolenia zarówno w zakresie technik działania jak i środków bezpieczeństwa. Ponoś również pełne ryzyko i odpowiedzialność za wszelkiego rodzaju szkody, z uszkodzeniami ciała i śmiercią łącznie, wynikłe z niewłaściwego użytkowania naszych wyrobów. Jeżeli nie zamierza lub nie jest w stanie takiej odpowiedzialności i ryzyka podjąć, nie powinien posługiwać się tym sprzętem.

### Dwa dokumenty

- INSTRUKCJE UŻYTKOWNIA opisują podstawowe zastosowania, do których produkt został przeznaczony.

- PRODUCT EXPERIENCE na stronie [www.petzl.com](http://www.petzl.com) opisuje dodatkowe możliwości zastosowania, przykłady niewłaściwego użycia, porady, pojawiające się błędy. Dopuszczalne są wyłącznie techniki przedstawione na rysunkach nieprzekreślonych lub nieoznaczone symbolem trupiej czaszki. Należy regularnie sprawdzać uaktualnienia na stronie [www.petzl.com](http://www.petzl.com).

W razie wątpliwości w rozumieniu instrukcji należy się skontaktować z przedstawicielem firmy PETZL.

### Oznaczenia części

- (1) Korpus, (2) Zamek, (3) Nit, (4) Nakrętka, (5) Keylock, (6) Otwór Keylock, (7) Czerwony wskaźnik bezpieczeństwa.
- Podstawowe materiały: stop aluminium.

### Kontrola, punkty do sprawdzenia

#### Przed każdym użyciem

Należy sprawdzić korpus, nit, nakrętkę. Sprawdzić czy zamek i ramię funkcjonują prawidłowo. Otwór Keylocka nie powinien być zanieczyszczony (ziemia, kamyczki...).

#### Podczas użytkowania

Należy regularnie kontrolować stan produktu oraz jego połączenia z innymi elementami systemu. Upewnić się co do prawidłowej pozycji elementów względem siebie.

Szczegółowa procedura kontrolna każdego Sprzętu Ochrony Indywidualnej znajduje się na CD-ROMie EPI PETZL oraz na stronie [www.petzl.com/EPI](http://www.petzl.com/EPI). W przypadku wątpliwości skontaktować się z przedstawicielem Petzl.

Należy wycofać z użytkowania produkt noszący oznaki zmniejszonej wytrzymałości lub ograniczonej funkcjonalności. Zniszczyć produkt by uniknąć możliwej pomyłki podczas przyszłego użytkowania.

### Kompatybilność

Karabinek musi być kompatybilny ze sprzętem, do którego jest wpięty (kształty, rozmiary). Niekompatybilne połączenie może doprowadzić do przypadkowego wypięcia karabinka, jego uszkodzenia lub może negatywnie wpłynąć na funkcje bezpieczeństwa innego elementu wyposażenia.

UWAGA na szerokość łączonych elementów: zbyt szerokie taśmy lub szczeble mogą wpływać na wytrzymałość karabinków. Jeżeli nie jesteś pewni kompatybilności waszego sprzętu, należy skontaktować się z przedstawicielem Petzl.

### Sposób użycia

#### Rysunek 1. Manipulacje

#### Rysunek 2. Wpięcie

Należy łącznikiem połączyć oba punkty wpinania upręży. W celu uniknięcia wyłamania zamka przez przyrządy (lonże i tym podobne), należy je wpiąć w półokrągłą część łącznika. Zalecamy noszenie dobrze dopasowanej upręży. Łącznik powinien dość ciasno spinać oba punkty wpinania upręży - by przyjąć stabilnie, optymalnie do pracy położenie. Rozkład

obciążeń jest wtedy taki jak na rysunkach. Łącznik powinien być napięty pomiędzy 2 punktami wpinania, by usztywnić jego pozycję i ustawić go w najbardziej korzystnej pozycji do pracy tj obciążenie w 3 pokazanych kierunkach.

- W trakcie użytkowania karabinek musi być zablokowany. Czerwony wskaźnik bezpieczeństwa umożliwia łatwą kontrolę prawidłowego zamknięcia karabinka. W celu zablokowania karabinka, należy zakręcić nakrętkę. UWAGA! Tarcie i wibracje mogą spowodować odkręcenie nakrętki i w konsekwencji odblokować karabinek. W razie przypadkowego otwarcia jego wytrzymałość zmniejsza się. Należy regularnie sprawdzać prawidłowe zamknięcie karabinka.

- Wytrzymałość zablokowanego karabinka jest największa w przypadku sił działających od wewnątrz do zewnątrz, równocześnie w 3 pokazanych kierunkach lub w kierunku jego osi podłużnej (patrz rysunek), w każdym innym położeniu jest mniejsza.

- Nic nie może przeszkadzać w prawidłowej pracy karabinka, każdy zewnętrzny nacisk wywołany jakkolwiek przeszkodą może być niebezpieczny.

### UWAGA! NIEBEZPIECZEŃSTWO ŚMIERCI

Metalowy przyrząd, np. zjazdowy, może zadziałać na zamek karabinka jak dźwignia. Podczas gwałtownego nacisku nakrętka może ulec uszkodzeniu, a zamek otworzyć. Można w ten sposób stracić sprzęt.

Przypomnienie: dla waszego bezpieczeństwa należy wyrobić sobie nawyk dublowania systemów, w szczególności karabinków.

### Punkty zaczepienia

#### Praca na wysokości

Punkt zaczepienia powinien znajdować się nad użytkownikiem i spełniać wymagania normy EN 795. W szczególności wytrzymałość punktu zaczepienia nie może być mniejsza niż 10 kN.

Jeżeli łącznik z ręcznym system zakręcania ma być wielokrotnie otwierany i zakręcany (wiele razy w ciągu jednego dnia pracy), zalecane jest użycie w jego miejsce wersji z automatycznym systemem blokowania TRIACT-LOCK.

#### Sport

Należy przestrzegać prawidłowego stosowania sprzętu zgodnie ze specyficznymi technikami danego sportu. Sprawdzić instrukcje użytkowania punktów zaczepienia.

### Ostrzeżenia

- Nie uprawiać działalności wysokościowej, jeśli istnieje jakiegokolwiek medyczne przeciwwskazania. UWAGA: bezwładne wiszenie w upręże może doprowadzić do poważnych zaburzeń fizjologicznych lub śmierci.

- Przed przystąpieniem do jakiegokolwiek działania należy mieć zawsze świadomość wszystkich możliwych działań awaryjnych (autoratowniczych i ratowniczych). Zalecane jest przeszkolenie z technik ratownictwa.

- Zredukować do minimum ryzyko upadku i jego wysokość.

- Pod użytkownikiem musi znajdować minimalna wolna przestrzeń, w której nie ma przeszkód, o które uderzyłby podczas upadku (wielkość karabinka może mieć wpływ na wysokość upadku).

- Należy dbać o to, by oznaczenia znajdujące się na karabinku były widoczne przez cały czas użytkowania produktu.

- Sprawdzić czy wasz karabinek i jego zastosowanie jest zgodne z prawem lokalnym, w szczególności z normami bezpieczeństwa.

- Dołączone do produktu instrukcje użytkowania muszą być zawsze przestrzegane.

- Użytkownikowi muszą być dostarczone instrukcje użytkowania. Jeżeli produkt jest sprzedawany poza pierwotnym krajem przeznaczenia, sprzedawca powinien dostarczyć instrukcję w języku kraju, w którym produkt będzie użytkowany.

### Informacje ogólne

#### Czas użytkowania

Maksymalny czas użytkowania produktów Petzl wynosi 10 lat, biorąc pod uwagę rozwój technik i kompatybilność produktów między sobą. Maksymalny czas użytkowania zależy od intensywności i miejsca użytkowania.

Aby zwiększyć trwałość Waszego produktu należy obchodzić się z nim starannie podczas transportu i użytkowania. Unikać uderzeń, tarcia o powierzchnie chropowate oraz posiadające ostre krawędzie itd. (lista nie wyczerpuje wszystkich możliwości).

Niektóre środowiska znacznie przyspieszają zużycie sprzętu: sól, piasek, śnieg, lód, wilgoć, środki chemiczne itd. (lista nie wyczerpuje wszystkich możliwości).

W trosce o Wasze bezpieczeństwo przed i po każdym użyciu sprzętu należy obowiązkowo sprawdzić jego stan (zgodnie z paragrafem „Kontrola, punkty do sprawdzenia”). Co 12 miesięcy zalecana jest gruntowna kontrola wykonana przez kompetentnego kontrolera. Częstotliwość kontroli może być dostosowana do sposobu i intensywności użytkowania. Dla większego bezpieczeństwa i lepszej kontroli radzimy również założyć, dla każdego produktu lub grupy produktów, kartę kontrolną. Zaleca się, aby Sprzęt Ochrony Indywidualnej (SOI) był przydzielany imiennie jednemu użytkownikowi, który będzie dbał o jego stan.

UWAGA: w wyjątkowych okolicznościach może się zdarzyć, że jednorazowe użycie sprzętu spowoduje jego zniszczenie. Może być to np. poważne odpiądnięcie lub poważne uderzenie, ekstremalna temperatura itd. Ewentualne uszkodzenia produktu mogą być niewidoczne.

#### Modyfikacje, naprawy

Zabronione są wszelkie modyfikacje, naprawy, przeróbki sprzętu poza dozwolonymi przez Petzl - ryzyko osłabienia parametrów produktu.

### Garancja

Produkt ten posiada 3-letnią, liczoną od daty sprzedaży, gwarancję dotyczącą wszelkich wad materiałowych i produkcyjnych.

Gwarancji nie podlegają produkty noszące cechy normalnego zużycia, przerabiane i modyfikowane, żardzewiałe, uszkodzone w wyniku wypadków, zaniedbań i zastosowań niezgodnych z przeznaczeniem. PETZL oraz AMC s.j. nie ponoszą odpowiedzialności za wszelkie konsekwencje, bezpośrednie czy pośrednie oraz jakiegokolwiek szkody, zaistniałe w związku z użytkowaniem tego wyrobu.



**Polkrožni vezni člen z varnostno matico za zapiranje pasu**

- Vezni člen, EN 362: 2004 class B  
 - Vponka z varnostno matico, EN 12275: 1998 Type B (base).

**Omejitve pri uporabi**

Ta povezovalni element je del osebne varovalne opreme (OVO) in je posebej načrtovan za zapiranje/povezovanje plezalnega pasu z dvema navezovalnima točkama. Polkrožni del je namenjen pritrjevanju podaljškov in podobne opreme. Lahko se uporabi z osebnimi sistemi za zaščito pred padci, kot so sistemi za ustavljanje padcev, sistemi za namestitvev pri delu, zadrževalni in reševalni sistemi. Prav tako se lahko uporabi za jamarstvo, plezanje in alpinizem. Izdelek ne sme biti obremenjen preko svoje nazivne trdnosti, niti uporabljen za namene, za katere ni predviden.

**OPOZORILO**

**Aktivnosti, pri katerih uporabljate ta izdelek, so same po sebi nevarne.**

**Sami ste odgovorni za svoja dejanja in odločitve.**

Pred uporabo tega izdelka morate:

- prebrati in razumeti navodila za uporabo v celoti;
- ustrezno se usposobiti za njegovo uporabo;
- spoznati se z možnostmi in omejitvami izdelka;
- razumeti in sprejeti za uporabo izdelka povezano tveganje.

**Neupoštevanje kateregakoli od teh opozoril lahko povzroči resno poškodbo ali smrt.**

**Odgornost**

**OPOZORILO:** pred uporabo je bistveno ustrezno usposabljanje.

Izdelek lahko uporabljajo samo pristojne in odgovorne osebe ali tisti, ki so pod neposredno in vidno kontrolo pristojnih ali odgovornih oseb.

Pridobitev ustreznih izkušenj in poznavanje tehnik ter načinov varovanja so vaša lastna odgovornost.

Osebnostno prevzimate vso odgovornost in tveganje za škodo, poškodbe ali smrt, ki nastanejo ali so posledica uporabe naših izdelkov, kadarkoli in kakorkoli. Če niste pripravljeni ali se ne čutite sposobne prevzeti odgovornosti in tveganja, ne uporabljajte tega izdelka.

**Dokumentacija**

- NAVODILA ZA UPORABO opisujejo osnovne načine uporabe, za katere je bil izdelek narejen.

- IZKUSNJE Z IZDELKOM na Petzlovi spletni strani ([www.petzl.com](http://www.petzl.com)) opisujejo druge načine uporabe izdelka, tako pravilne kot nepravilne in/ali znane napake, povezane z njegovo uporabo.

Samo tehnike, ki so prikazane na neprečrtanih slikah in/ali niso označene s piktogramom smrtno nevarno, so dovoljene. Redno preverjajte spletno stran ([www.petzl.com](http://www.petzl.com)), kjer se nahajajo zadnje različice teh dokumentov.

Če imate kakršenkoli dvom ali težave z razumevanjem teh dokumentov, se obrnite na PETZL.

**Poimenovanje sestavnih delov**

(1) Steblo, (2) Vratca, (3) Zakovica, (4) Varnostna matica, (5) Keylock zapiranje, (6) Keylock utor, (7) rdeča opozorilna oznaka.

Glavni material: aluminijeva zlitina.

**Preverjanje, točke preverjanja****Pred vsako uporabo**

Preverite, da so steblo, vratca in varnostna matica nepoškodovani: brez razpok, deformacij in brez znakov korozije. Odprite vratca in se prepričajte, da se samodejno zaprejo, ko jih spustite. V Keylock utoru ne sme biti tujkov, kot so umazanija, pesek, led, ipd.

**Med vsako uporabo**

Pomembno je, da redno preverjate stanje izdelka in povezave z drugimi elementi sistema. Prepričajte se, da so posamezni elementi sistema ustrezno nameščeni.

Upoštevajte podrobnosti postopka preverjanja, ki ga morate izvajati za vsak posamezni izdelek, ki sodi med osebno varovalno opremo (OVO). Ustrezna navodila najdete na [www.petzl.com/ppe](http://www.petzl.com/ppe) ali na PETZL PPE goščenki.

Če kakorkoli dvomite v dobro stanje izdelka, se obrnite na proizvajalca.

Opremo, ki kaže kakršenkoli znak zmanjšane nosilnosti ali poslabšanega delovanja, odpišite. Odpisano opremo uničite, da bi se izognili nadaljnji uporabi.

**Skladnost**

Vezni člen mora biti skladen (oblika, velikost, itd.) z opremo, na katero ga pritrjujete. Pri uporabi neskladne opreme lahko pride do nekontroliranega izpetja, zloma veznega člana ali vpliva na varnostno funkcijo drugega kosa opreme.

**OPOZORILO:** Trdnost veznega člana je lahko zmanjšana, če je ta pritrjen na preširok element sistema (npr. široki trakovi, široke palice, ipd.).

Če ste v dvomih glede skladnosti vaše opreme, se posvetujte s proizvajalcem.

**Kako uporabljati ta izdelek****Slika 1. Rokovanje****Slika 2. Namestitvev**

Uporabite vezni člen za spenjanje pasu z dvema navezovalnima točkama. Da bi preprečili obremenitev preko različnih priprav na vratca, vedno namestite vezni člen z vratci pod navezovalnima točkama in pritrдите opremo (podaljški, ipd.) na polkrožni del. Tako z navezovalnima točkama pasu ločite opremo od vratci.

Priporočamo vam, da si prilagodite velikost pasu tako, da vas tesno objame. Tako vezni člen ni ohlapien in trdno stoji

v predvidenem položaju med navezovalnima točkama pasu ter ga lahko pravilno obremenite v predvidene tri smeri, kot je prikazano.

- Vezni člen morate vedno uporabljati le z zaprtimi vratci in privito matico. Ko je varnostna matica odprta, je vidna rdeča opozorilna oznaka. Pri odprtih vratcih je nosilnost veznega člana močno zmanjšana. Vezni člen zaprete z vrtenjem varnostne matice do konca. Tako blokirate odpiranje vratci. **OPOZORILO:** vibracije in/ali drgnjenje lahko povzročijo odvitje varnostne matice in vezni člen se lahko odpre. Redno preverjajte vezni člen, da se prepričate, da je varnostna matica varno privita.

Vezni člen ima največjo nosilnost, ko so vratca zaprta in je obremenjen iz notranje proti zunanji strani (obremenjen v vseh treh, ali v smeri glavne osi - glej sliko). Ob obremenitvi v katerikoli drugi smeri, je njegova nosilnost močno zmanjšana.

- Vpeta vponka se mora prosto premikati; kakršenkoli zunanji vpliv, ovira ali pritisk je nevaren.

**Slika 3. OPOZORILO - SMRTNO NEVARNO**

Kakršenkoli zunanji pritisk na vratca vponke (npr. vrvna zavora) je nevaren. Varnostna matica se lahko zlomi, vratca se odprejo in pripomoček za spuščanje ali vrv se lahko izpne.

**Sidrišča****Delo na višini**

Nosilno pritrdišče varovalnega sistema mora biti nad uporabnikom in mora zadoščati zahtevam po preizkusu tipa EN 795, s posebnim poudarkom na minimalni sili pretrga za sidrišča, ki mora biti 10 kN.

V kolikor narava vašega dela zahteva pogosto odpiranje in zapiranje vponke (večkrat tekom delovnega dneva) vam priporočamo uporabo izpeljanke TRIACT-LOCK s samozaporno matico.

**Sport**

Spoštujte pravila za aktivnost, s katero se ukvarjate.

Upoštevajte navodila za uporabo za uporabljena sidrišča.

**Varnostna opozorila**

- Uporabnik mora biti zdravstveno sposoben za dejavnosti na višini. **OPOZORILO:** Nedejavno visenje v pasu lahko povzroči resne poškodbe ali smrt.

- Imeti morate načrt in potrebno opremo, da lahko v primeru težav, ki bi nastale ob uporabi teh izdelkov, takoj začnete z reševanjem. To narekuje ustrezno praktično usposabljanje za potrebne primere reševanja.

- Poskrbite, da čimbolj zmanjšate možnost in višino padca.

- Cistina pod uporabnikom mora biti zadostna, da v primeru padca ne pride do udarca ob ovire (dolžina veznega člana lahko vpliva na globino padca).

- Zagotovite čitljivost oznak na izdelku skozi njegovo celotno življenjsko dobo.

- Preveriti morate primernost opreme za vaš namen uporabe. Upoštevajte pravilnike in standarde za varnost pri delu, ki veljajo v vaši državi.

- Uporabnik mora upoštevati navodila za uporabo, ki so priložena temu izdelku.

- Uporabnik mora dobiti izdelek opremljen z navodili za uporabo. Če je izdelek prodan izven namembne države, je prodajalec dolžan zagotoviti ta navodila v jeziku države, kjer se bo izdelek uporabljal.

**Splošne informacije****Življenjska doba**

Najdaljša življenjska doba izdelkov Petzl:

z upoštevanjem razvoja novih tehnik uporabe in združljivosti z ostalo opremo, je najdaljša življenjska doba izdelkov Petzl 10 let.

Življenjsko dobo izdelka je težko predvideti, ne da bi upoštevali pogoje, pri katerih se izdelek uporablja.

Življenjska doba je odvisna od pogostnosti in intenzivnosti uporabe ter okolja, v katerem izdelek uporabljate.

Da bi podaljšali trajnost izdelka, z njim pri prenašanju in uporabi ravajte skrbno.

Izogibajte se udarcem in drgnjenju ob hrapave površine ali ostre robove, itd. (seznam ni popoln).

Določena okolja, kot so sol, pesek, sneg, led, vlaga, kemikalije, ipd. (seznam ni popoln), bistveno pospešujejo obrabo izdelka.

Za vašo varnost mora izdelek, kot dodatek k poglavju

"Preverjanje, točke preverjanja pred, med in po vsaki uporabi", podrobneje pregledati še pristojna oseba.

Preverjanje morate narediti najmanj vsakih 12 mesecev.

Pogostnost podrobnega preverjanja je odvisna od pogostnosti, intenzivnosti in tipa uporabe izdelka.

Za boljšo kontrolo nad vašo opremo vam priporočamo vodenje evidence o pregledih v obliki kontrolnega kartončka.

Priporočljivo je dodeliti novo OVO enemu uporabniku, ki mu/ji bo poznana celotna zgodovina uporabe izdelka.

**OPOZORILO:** V izjemnih okoliščinah se lahko izraba in poškodbe pokažejo že ob prvi uporabi, kar omeji življenjsko dobo le na enkratno uporabo. Na primer, izdelek uporabite za ublažitev močnejšega padca, lahko pride do udarca na izdelek, izdelek je izpostavljen visokim temperaturam, itd.

Posledice na izdelku so lahko nevidne.

**Priredbe, popravila**

Kakršnekoli predelave, dodatki ali popravila izdelkov z izjemo tistih, ki jih dovoljuje proizvajalec, niso dovoljena zaradi tveganja zmanjšanja učinkovitosti izdelka.

**Garancija**

Izdelek ima 3 letno garancijo za vse napake v materialu in izdelavi. Omejitve garancije: normalna obraba in izraba, oksidacija, predelave ali priredbe, neprimerno skladiščenje ter slabo vzdrževanje. Ravno tako so izključene poškodbe nastale pri nesrečah, nepazljivostih ali pri uporabi, za katero izdelek ni namenjen oz. ni primeren.

PETZL ne odgovarja za neposredne, posredne ali naključne posledice ali kakršnokoli drugo škodo, ki bi nastala z uporabo tega izdelka.

**D alakú, kézzel zárható karabiner beülőhevederzet bekötési pontjának zárásához**

- Összekötőelem EN 362: 2004 classe B  
- Zárható karabiner EN 12 275: 1998 Type B (base).

**Felhasználási területek**

Egyéni védőfelszerelés. Kimondottan két bekötési ponttal rendelkező beülőhevederzetek bekötési pontjainak összekötésére. A felfőlkör alakú ideális a felszerelés rendezéséhez (kantár és egyéb eszközök).

Használható magasban végzett munka során pl. zuhanás megtartását szolgáló rendszer elemeként, munkahelyzet pozícionálásához vagy mentéshez. Alkalmas hegymászásra és sziklamászásra is.

A terméket tilos a megadott szakítószilárdságánál nagyobb terhelésnek kitenni vagy más, a megadott felhasználási területeken kívüli célra használni.

**FIGYELMEZTETÉS**

**A termék használatával kapcsolatos tevékenységek természetükönél fogva veszélyesek.**

**A felhasználó maga felel a döntéséért.**

A termék használata előtt okvetlenül szükséges, hogy a felhasználó:

- elolvassa és megértse a termékhez mellékelt jelen használati utasítást,

- tudatában legyen a termék használatával kapcsolatos kockázatoknak,

- arra jogosult személytől megfelelő oktatást kapjon,

- alaposan megismerje a termék előnyeit és korlátait.

**A FENTI FIGYELMEZTETÉSEK BARMELYIKÉNEK BE NEM TARTÁSA SÚLYOS VAGY HALÁLOS BALESETET OKOZHAT.****Felölősség**

**FIGYELEM:** használat előtt megfelelő gyakorlati képzés szükséges.

A terméket csakis képzett és hozzáértő személyek használhatják, vagy a felhasználók legyenek folyamatosan képzett és hozzáértő személyek felügyelete alatt.

A megfelelő módszerek elsajátítása és a szükséges óvintézkedések megtétele mindenkinek saját felölőssége. Mindenki maga viseli a felölősséget termékeink helytelen használatából adódó bármilyen kárért, balesetért vagy halálesetért. Ha valaki nincs abban a helyzetben, hogy ezt a felölősséget vállalja, kérjük, ne használja a terméket.

**Két dokumentum**

- A HASZNÁLATI UTASÍTÁS-ban ismeretjük a termék alapvető lehetséges használati módjait.

- A [www.petzl.com](http://www.petzl.com) internetes honlapon található PRODUCT EXPERIENCE című tájékoztatóban további lehetőségeket mutatunk be a termék használatával kapcsolatban, illetve ismertetjük a leggyakoribb hibás és veszélyes alkalmazásokat. Kizárólag azok a használati módok megengedettek, melyek az ábrákon nincsenek áthúzva vagy halálfejes piktogrammal megjelölve. Mindenkinek ajánljuk, hogy a felfőlkör legújabb használati módozatairól tájékozódjon minél gyakrabban a [www.petzl.com](http://www.petzl.com) internetes honlapon.

Ha kétsége vagy megértési problémája támad, kérjük, forduljon bizalommal a Petzl-hez.

**Részek megnevezése**

(1) Test, (2) nyelv, (3) szegecs, (4) zárógűrű, (5) Keylock, (6) Keylock nyílása, (7) piros állapotjelző.

Alapanyagok: alumínium ötvözet.

**Ellenőrzés, megvizsgálándó részek****Minden egyes használatbavétel előtt**

Vizsgálja meg a karabiner testének, szegecének és zárógűrűjének állapotát, különös tekintettel a repedésekre, deformációkra és a korrózió jeleire. Nyissa ki a nyelvet, és győződjön meg róla, hogy elégedéskor automatikusan becsukódik. A Keylock nyílását ne zárja el idegen test (föld, kavics stb.).

**A használat során**

A termék állapotát a használat során is rendszeresen ellenőrizni kell. Győződjön meg arról, hogy a használt eszközök egymáshoz képest jól helyezkednek el. Az egyéni védőfelszerelés ellenőrzésére vonatkozóan részletes tájékoztatást talál az EPI PETZL CD-ROM-on vagy a [www.petzl.fr/EPI](http://www.petzl.fr/EPI) internetes honlapon.

Kétséges esetben forduljon bizalommal a Petzl-hez.

Ha egy terméken működőképességét vagy teherbírást károsan befolyásoló hibát fedez fel, haladéktalanul sejeztetze le és semmisítse meg, hogy a későbbiekben se lehessen használni.

**Kompatibilitás**

A karabinernek (alak, méretek stb. tekintetében) kompatibilisnek kell lenni a felszerelés azon részeivel, melyekkel közvetlenül kapcsolódik. Nem kompatibilis elemek csatlakoztatása a karabiner véletlenszerű kiakadásához vagy eltöréséhez vezethet, valamint akadályozhatja a többi felszerelési tárgy biztonságos működését.

**FIGYELEM:** túlságosan nagy méretű elemek (hevederek, vaszerkezet stb.) beakasztása csökkentheti a karabiner szakítószilárdságát.

Ha a kompatibilitással kapcsolatban bármilyen kérdés vagy kétsége merülne fel, kérjük, forduljon bizalommal a Petzl-hez.

**1. ábra: Használat****2. ábra: Rögzítés a beülőhevederzethez**

Akassza be a karabinert a beülőhevederzet mindkét bekötési pontjába. A felszerelési tárgyakat (kantárt és egyebeket) mindig a karabiner felső, felfőlkör alakú ívére helyezze, hogy a bekötési pontok elválasszák ezeket a karabiner nyelvtől. Ezáltal elkerülhető, hogy a felszerelés elemei nyomást gyakoroljanak a karabiner nyelvére.

Javasoljuk állítható méretű beülőhevederzet használatát, mivel megfelelően beállítva a méreteket, az összekötőelem mindig helyes állásban maradhat a két bekötési pont között, és minden irányban azonosan terhelődik, valamint nem mozdul el.

- Ezt az összekötőelemet kizárólag csukott nyelvel és lezárt állapotban szabad használni.

Amíg a karabiner nincs lezárva, a piros jelzés látható. Nyitott nyelvel a karabiner szakítószilárdsága jelentősen csökken. A karabiner lezárásához a zárógűrűt kézzel kell elforgatni ütközésig.

**VIGYÁZAT:** súrlódás vagy rázkódás hatására a zárógűrű kicsavarodhat és a karabiner lezáratlan állapotba kerülhet! A karabiner lezárt állapotát ezért rendszeresen ellenőrizni kell. Lezárt állapotban a karabiner szakítószilárdsága akkor a legnagyobb, ha belülről kifelé irányuló terhelés éri egyszerre mindhárom irányban vagy hosszirányban (lásd a rajzon). Minden külső erőhatás csökkenti ezt a szakítószilárdságot.

- A karabiner működését semmi ne zavarja, mivel minden felfekvés vagy külső nyomás csökkenti teherbírást.

**VIGYÁZAT, ÉLETVESZÉLY**

A karabiner nyelvére gyakorolt bármilyen külső nyomás veszélyes. Terhelés alatt ilyenkor a zárógűrű eltörhet és a nyelv kinyíthat. A karabiner kiakadhat az eszközből vagy a kötélből.

**Kikötési pontok****Magasban végzett munka**

A rendszer kikötési pontja lehetőleg a felhasználó fölött helyezkedjen el és mindenképpen feleljen meg az EN 795 szabvány előírásainak, vagyis teherbírása legalább 10 kN legyen.

Ha a zárórendszer nyitása és zárása a használat során gyakorta szükséges (naponta egynél többször), javasoljuk inkább az automata záródású TRIACT-LOCK verzió használatát.

**Sport**

Tartsa be a sportág előírásait. Olvassa el az alkalmazott biztosítópont használati utasítását.

**Óvintézkedések**

- A felhasználó egészségi állapota feleljen meg a magasban végzett tevékenység követelményeinek. **FIGYELEM:** beülőhevederzetben való hosszantartó logás eszméletlen állapotban súlyos vagy halálos keringési rendellenességekhez vezethet.

- Mindig készítsünk mentési tervet és legyen kéznél a beavatkozáshoz szükséges felszerelés. Ehhez természetesen a mentési technikák alapos ismeretere van szükség.

- Törekedjünk a leesés kockázatának és az esés magasságának minimalizálására.

- A felhasználó alatti szabad térnek elégségesnek kell lennie ahhoz, hogy zuhanás közben ne ütközzön neki semminek (az összekötőelem hossza befolyásolhatja az esésmagasságot).

- Ügyeljen arra, hogy a terméken látható jelzések annak teljes élettartama alatt olvashatóak maradjanak.

- Győződjön meg arról, hogy ez a karabiner megfelel-e az Ön által végzett tevékenységhez a munkavédelmi előírások és szabványok tekintetében.

- Használat során a rendszerhez használt valamennyi elem használati utasítását be kell tartani.

- Amennyiben a termék más országban továbbértékelésre kerül, a viszonteladó köteles ezt a használati utasítást az adott ország nyelvére lefordítva a termékhez mellékelni.

**Általános információk****Élettartam**

A Petzl termékek maximális élettartama 10 év. Az élettartam meghatározásánál szem előtt kell tartani az új technikák fejlődését és az egyes eszközök egymással való kompatibilitását.

Az élettartam meghatározása igen nehéz, mivel nagyban függ a használat körülményeitől. Meghatározó a használat gyakorisága és intenzitása, a környezeti hatások stb.

Az eszköz élettartamának meghosszabbítása érdekében mind a szállítás, mind pedig a használat során elővigyázatosnak kell lenni. Kerüljük az eszköz leejtését, éleken való felfekvését, maró anyagokkal való érintkezését stb. (a felsorolás nem teljes).

Egyes környezeti hatások, mint pl. szennyeződés, homok, jég, hó, nedvesség, vegyi anyagok stb. (a felsorolás nem teljes), jelentősen meggyorsítják az elhasználódást. (a felsorolás nem teljes).

Saját biztonsága érdekében jelen tájékoztató "Ellenőrzés, megvizsgálándó részek" c. pontjában leírtakon kívül végeztesse el egyéni védőfelszerelése rendszeres időszakos felülvizsgálatát képzett és ebben jártas személlyel. Ezt a felülvizsgálatot évente legalább egyszer el kell végezni. A felülvizsgálat gyakorisága függ a használat gyakoriságától, intenzitásától és körülményeitől.

Az eszközök sorsának nyomonkövethetősége érdekében minden egyes felszerelési tárgyról nyilvántartási naplót kell vezetni.

Ajánlatos az egyéni védőfelszereléseket egyetlen felhasználónak névre szólóan személyes használatra kiutalni. **FIGYELEM,** a termék élettartama egyes esetekben egyetlen használatra korlátozódhat: pl. nagy esés megtartása, az

eszközt ért nagy ütés, rendkívül magas hőmérséklet stb. következtében. Adott esetben a károsodás szabad szemmel nem látható, ennek ellenére a terméket tovább használni nem szabad, hanem le kell selejtezni.

**Javítások, módosítások**

Tilos a termék bármilyen javítása vagy módosítása, amit nem a Petzl szakszervizében végeztek el, mivel ez a termék működőképességét veszélyeztetheti.

**Garancia**

Anyag- és gyártási hibák esetén erre a termékre a gyártó 3 év garanciát vállal. A garancia nem vonatkozik a következő esetekre: normális elhasználódásból, nem szakszervizben történt javításból vagy átalakításból, helytelen tárolásból valamint balesetekből, hanyagságból vagy nem rendeltetésszerű használatból eredő károk.

A PETZL nem vállal felelősséget semmiféle olyan káreseményért, amely a termék használatának közvetlen, közvetett, véletlenszerű vagy egyéb következménye.

**Съединител с полу-кръгла форма с обикновена муфта за затваряне на сбруята**

- Съединител EN 362: 2004 клас В  
 - Карабинер с муфта EN 12 275: 1998 Тип В (основен).

**Предназначение**

Лично предпазно средство. Съединител, предназначен специално за сбруи, при които трябва да се обединяват 2 халки за окачване. Полу-кръглата форма дава възможност за фиксиране на инвентар (осигурителни ремъци и др).

Съединителят може да се употребява заедно с лични предпазни средства срещу падане от височина, като например: спирални системи, позициониращи системи, ограничителни системи или системи за спасителни акции. Той е предназначен също така за спелеология, алпинизъм и катерене.

Този продукт не трябва да се натоварва над допустимите граници и не трябва да се употребява в ситуации, за които не е предназначен.

**ВНИМАНИЕ**

Дейностите, изискващи употребата на това оборудване по принципи са опасни. Вие лично носите отговорност за вашите действия и решения.

Преди да започнете да употребявате това средство, трябва:

Да прочетете и разберете всички инструкции за употреба.

Да научите специфичните за продукта начини на употреба.

Да се усъвършенствате в работа с продукта, да познавате качествата му и границите в които се използва.

Да разберете и осъзнаете съществуващия риск.

Неспазването дори на едно от тези предупреждения, може да доведе до тежки, дори смъртоносни травми.

**Отговорност**

ВНИМАНИЕ - преди употреба е задължително обучение, съответстващо на извършваната дейност. Този продукт трябва да се използва само от компетентни и осведомени лица или от лица, намиращи се по контрол на компетентно и осведомено лице. Отговорността за правилното усвояване на начините на употреба и мерките за безопасност е изцяло ваша.

Вие лично поемате всякакъв риск и отговорност при всяка щета, нараняване или смърт, вследствие на каквато и да било неправилна употреба на наши продукти. Ако не сте в състояние да поемете този риск и тази отговорност, не използвайте продукта

**Два документа**

- ИНСТРУКЦИИТЕ ЗА УПОТРЕБА представят основните начини на употреба на продукта според предназначението му.

- ОПИТА С ПРОДУКТА на сайта [www.petzl.com](http://www.petzl.com) представя допълнителни, съществуващи начини на употреба, както и неправилни начини на употреба и грешки.

Само представените методи, които не са зачеркнати и/или са без пиктограма череп са разрешени. Следете редовно за актуализирането на тези документи на нашия сайт [www.petzl.com](http://www.petzl.com)

В случай на съмнение или неразбиране, отнесете се до PETZL.

**Номериране на елементите**

(1) Корпус, (2) ключалка, (3) нит, (4) муфта, (5) Keylock, (6) отвор на Keylock, (7) червен предупредителен белег. Основни материали: алуминиева сила.

**Контрол, начин на проверка****Преди всяка употреба**

Проверявайте преди всяка употреба корпуса, нита и муфата за поява на пукнатини, деформации, корозия...

Отворете ключалката и проверете дали се затваря автоматично при пускане. Отвора на системата Keylock не трябва да бъде зацъплен (пръст, камъче...).

**По време на употреба**

Важно е редовно да контролирате състоянието на продукта. Уверете се, че отделните елементи са добре свързани и правилно разположени един спрямо друг. Консултирайте се за необходимия срок за контрол за всяко ЛПС от сайта [www.petzl.fr/EPI](http://www.petzl.fr/EPI) или от CD-ROM EPI PETZL.

В случай на съмнение, отнесете се до PETZL.

Бракувайте продукт, който има дефекти, намаляващи якостта му или пречещи на правилното му функциониране. Унищожете го, за да предотвратите бъдеща употреба.

**Съвместимост**

Карабинерът трябва да е съвместим с елемента, към който е включен (форма, размери). Една несъвместима връзка може да доведе до случайно откъчане, счупване или да попречи на предпазното действие на друг елемент. ВНИМАВАЙТЕ за широчината на елементите, в които го включвате: например широки ленти или тръби могат да доведат до намаляване якостта на карабинера. Ако не се сигурни в съвместимостта на вашето оборудване, допитайте се до Petzl.

**Схема 1. Боравене****Схема 2. Включване към сбруята**

Обединете двете халки на сбруята. За да се предпази ключалката от съприкосновение с инвентара, тя трябва да е разположена винаги между двете халки на сбруята, а инвентара (осигурителни ремъци и др.) да се включва към полу-кръглата част на съединителя, която е отделена от ключалката посредством халките на сбруята.

Препоръчително е да регулирате сбруята си така, че съединителя да бъде фиксиран опънат между 2-те халки за окачване в най-доброто работно положение, т.е. да се натоварва в трите показани посоки.

- Този съединител трябва да се употребява винаги при затворени ключалка и муфта. Когато застопоряващата муфта е развита, червения белег се вижда. За да застопорите ключалката, завийте докрай муфата с ръка. ВНИМАНИЕ: триенето и вибрациите могат да развият муфата и ключалката да се отвори. Следете системно за правилното застопоряване на ключалката.

Издържливостта на карабинера намалява значително, ако ключалката му случайно се отвори.

- Когато е затворен, карабинерът има максимална якост при натоварване по посока на дължината му. При всяко друго натоварване, якостта му е намалена.

- Нищо не трябва да пречи на карабинера: всяко препятствие или външен натиск са опасни.

**ВНИМАНИЕ, СМЪРТОНОСНА ОПАСНОСТ**

Всеки външен натиск върху ключалката (например с десандъора) е опасен. При натоварване, муфата може да се счупи и ключалката да се отвори. Тогава уредът или въжето може да се извадят от карабинера.

Напомняне: за да гарантирате безопасността си, добийте навик винаги да дублирате системите, особено карабинерите.

**Закрепвания****Работа на височина**

Препоръчително е, точката на закрепване на системата да бъде над местоположението на ползвателя и да отговаря на изискванията на стандарт EN 795; по-конкретно, минималната якост на осигурителната точка трябва да бъде 10 kN.

**Спорт**

Спазвайте правилата на съответната дейност. Прочетете също и инструкциите за употреба на закрепванията...

**Предпазни мерки**

- Ползвателите трябва са медицински освидетелствани, че могат да работят на височина. ВНИМАНИЕ: неподвижното висащо положение в предпазния колан може да причини тежки физиологични травми или смърт.

- Трябва да се изготви план за спасителна акция и да се определят средствата за бърза интервенция, в случаи на възникнал проблем. Това налага съответно обучение в спасителните способности.

- Ограничете максимално риска от падане, както и височината на падането.

- Свободното пространство под работещия трябва да е достатъчно, за да не се удари в някое препятствие в случай на падане (дължината на карабинера може да повлияе на височината на падането).

- Внимавайте маркировката върху продукта да остане четлива през целия период на използване на продукта.

- Трябва да проверите дали характеристиките на съединителя съответстват на изискванията на държавните наредби и стандартите за безопасност, отнасящи се до дейността, за която ще го използвате.

- Инструкциите за употреба, указани в листовките, прикрепени към всяко средство, трябва да се следват.

- Инструкциите за употреба трябва да бъдат предадени на ползвателя на съответното средство и преведени на официалния за страната език, в случай, че продукта се продава извън страната на първоначалната дестинация.

**Обща информация****Срок на годност**

Максималният срок на годност на продуктите на PETZL е 10 години. Той е определен като се има предвид развитието на техниките и необходимостта от взаимна съвместимост на продуктите.

Срокът на годност е трудно да се определи, ако не са известни условията, при които се употребява продукта. Той зависи от интензивността и честотата на употреба, от средата, в която се ползува и др.

За да удължите срока на годност на продукта, необходимо е да се отнасяте грижливо с него когато го транспортирате или използвате. Избягвайте удари, остри ръбове, триене в абразивни материали и др. (списьъкът не е изчерпателен).

Някои фактори влияят съществено на износването му: сол, пясък, сняг, лед, влага, химически замърсена околна среда и т.н. (списьъкът не е изчерпателен).

За да гарантирате безопасността си, освен „Контрол, начин на проверка преди, по време и след всяка употреба“, вашето оборудване трябва да бъде проверявано щателно и от компетентен контрольор най-малко веднъж на всеки 12 месеца. Честотата на тази проверка може да се адаптира в зависимост от начина и интензивността на употребата. За да контролирате по-лесно оборудването си, за всеки продукт използвайте „паспорт“, в който да записвате данните от проверките. За предпочитане е, всяко ЛПС да бъде зачислено индивидуално само на един потребител, който познава историята му.

ВНИМАНИЕ, някоя екстремна ситуация може да ограничи срока на годност до една единствена употреба, например: удар в ръб при голямо падане или силен удар върху продукта, екстремна температура и др. Повредата може да не се вижда върху продукта.

**Модификации, поправки**

Забранени са каквито и да било модификации, допълнения или поправки извън разрешените от Petzl – риск от намаляване на ефективността на продукта.

**Гаранция**

Този продукт е с три годишна гаранция относно дефекти в материала и фабрични дефекти.

Гаранцията не включва нормално износване, окисидация, модификации или поправки, лошо съхранение, лоша поддръжка, повреди, дължащи се на произшествия, небрежност, употреба на продукта не по предназначение.

PETZL не носи отговорност за преки, косвени, случайни, или от какъвто и да било характер щети, настъпили в резултат от използването на неговите продукти.



### 半円形ロックンカラビナ: 2箇所のアタッチメントポイントを連結して装着するハーネスに使用

- コネクター (EN 362: 2004 class B)
- ロックンカラビナ (EN 12275: 1998) タイプ B (basic)

#### 使用の制限

本製品は、2箇所のアタッチメントポイントを連結して装着するハーネスに使用するための個人保護用具 (PPE) です。半円形のフレーム部分に、ランヤードやそれに類似した用具を連結することができます。フォールアレストシステム、ワークポジショニングシステム、レストレインシステム、レスキューシステム等の個人用墜落保護システムや、ケイビング、クライミング、マウンテンアリアリングに使用できます。製品に表示された破断強度以上の荷重をかけたり、本来の用途以外での使用は絶対に避けてください。

#### 警告

この製品を必要とするような高所での活動には危険が伴います。ユーザー各自が自身の行為、判断についてその責任を負うこととします。

使用する前に必ず:

- 取扱説明書をよく読み、理解してください
- この製品を正しく使用するための適切な説明や指導を受けてください
- この製品の機能とその限界について理解してください
- 高所での活動に伴う危険について理解してください
- これらの注意事項を無視または軽視すると、重度の傷害や死につながる危険性があります

#### ユーザーの責任について

警告: 使用前に適切なトレーニングが必要ですが、この製品は使用方法を熟知している責任能力のある人、あるいはそれらの人の目の届く範囲で直接指導を受けられる人のみ使用してください。

ユーザーは各自の責任で、正しい技術や確保方法に関する適切な指導を受けてください。この製品の誤った使用方法から生ずるいかなる損害、傷害、死亡に関しても、ユーザー各自がそのリスクと責任を負うこととします。各自で責任がとれない、あるいはその立場に無い場合は、この製品を使用しないでください。

#### 取扱いに関する情報

「取扱説明書」: 製品の基本的な使用方法について説明しています。

「プロダクトエクスペリエンス」: ペツルのホームページ ([www.petzl.com](http://www.petzl.com)) で参照できます。取扱説明書に記載のない使用方法、誤った使用方法、よくある間違いについて説明しています。

図の中で、×印やドクロマークが付いている使用法は認められていません。最新の取扱説明書はウェブサイト ([www.altertia.co.jp](http://www.altertia.co.jp)) で参照できますので、定期的に確認してください。

疑問点や不明な点は (株)アルテリア (TEL: 04-2969-1717) にご相談ください。

#### 各部の名称

- (1) フレーム (2) ゲート (3) ヒンジ (4) ロックンスリーブ (5) キーロック (6) キーロックスロット (7) 赤い警告表示
- 主な素材: アルミ合金

#### 点検するポイント

**使用前の注意点**  
毎回、使用前に、フレームとゲート、およびロックンスリーブに亀裂や変形、腐食等がないことを確認してください。ゲートを開けた状態から放すと、ゲートが閉まりロックされることを確認してください。キーロックスロットに、埃や小石、氷等の異物がはさまってないことを確認してください。

**使用中の注意点**  
製品の状態および他の用具との連結部を常に確認してください。システムを構成する各用具が正しくセットされていることを確認してください。

PPEの製品別の詳しい点検方法については、ウェブサイト ([www.petzl.com/ppp](http://www.petzl.com/ppp)) または『PPE CD-ROM』を参照ください。もしこの製品の状態に関して疑問点があれば (株)アルテリアにご相談ください。

強度の低下や、機能の異常が見られる製品は、以後使用されることを避けるため破棄してください。

#### 適合性

カラビナの形やサイズ等が、連結する用具との併用に適合していることを確認してください。適さない用具に連結した場合、カラビナが偶発的に外れる、壊れる、または併用する用具の安全機能を損なうといった危険性があります。

警告: 幅広いウェビングや径の太いバー等サイズの大きな構造物や用具に連結すると、コネクターの強度は減少します。

もしこの製品の適合性に関して疑問点があれば (株)アルテリアにご相談ください。

#### 使用方法

##### 図 1. ゲートのロック解除と開閉

##### 図 2. ハーネスへのセット

本製品は、ハーネスの2箇所のアタッチメントポイントを連結するために使用します。ギアによりカラビナのゲートに荷重がかかるのを防ぐため、カラビナのゲートを常に身体側に位置させ、ギア (ランヤード等) は半円形のフレーム部分に取り付けてください。この方法により、ハーネスの2つのアタッチメントポイントが間に入り、ゲートとランヤード等がお互いに干渉するのを防ぎます。カラビナがハーネスの2つのアタッチメントポイントによりしっかりと維持されるようハーネスを調節してください。

い。カラビナを正しい位置に保つことができ、図のように三方向への正しい荷重が可能になります。

- 本製品は、かならずゲートがロックした状態で使用してください。

ロックンスリーブが締まっていなくて、赤い警告表示が見えます。ゲートが開いていると、カラビナの強度は著しく減少します。ゲートをロックするには、ロックンスリーブを手で回して、最後まで締めてください。

警告: 振動や摩擦によりロックンスリーブが緩み、ゲートのロックが解除される危険があります。ゲートが正しくロックされているか常に確認してください。

カラビナは、ゲートが閉じた状態で、内側から外側への縦軸方向もしくは図に示された三方向への荷重に対して最大の強度があります。それ以外の方向に荷重がかかると強度は激減します。

- 使用中にカラビナの動きが妨げられないようにしてください。何かの角で荷重がかかったり、外部からの圧力がかかったりするとひじょうに危険です。

#### 警告、死の危険

下降器等により、ゲートに外部からの圧力がかかると危険です。ロックンスリーブが壊れ、ゲートが開き、用具やロープがコネクターから外れる危険性があります。

#### 支点

**高所作業**  
システム用の支点はユーザーの体より上にとるようにしてください。支点は、最低でも10 kNの破断強度を持ち、EN 795 基準を満たしていなければなりません。

1日の作業の中で頻繁にゲートの開け閉めを必要とする場合、オートロックタイプの「トライアクトロック」を使用してください。

**スポーツ**  
それぞれのスポーツにおける、支点の使用法を守ってください。

使用する支点の取扱説明書をよく読み、理解してください。

#### 注意事項

- ユーザーは、高所での活動が行える良好な健康状態にあることが重要です。警告: 動きの取れない状態のまま吊り下げられると、ハーネスを着用していても重度の傷害や死に至る危険性があります。
- この製品の使用中に問題が生じた際にすみやかに対処できるよう、レスキュープランとそれに必要となる装備をあらかじめ用意しておく必要があります。このため、ユーザーは必要となるレスキュー技術を習得しておく必要があります。
- 墜落の危険性および予測される墜落距離を最小限に抑えることが重要です。
- 墜落の際、障害物にあたることを回避するため、ユーザーの下には十分なクリアランス (障害物のない空間) が必要です。カラビナの長さは、墜落距離の増加に影響します。
- 使用期間を通して、製品に記載されたマーキングが消えないよう注意してください。
- この製品が、製品を使用する地域や産業別の労働安全衛生に関する規制や基準に適合していることを確認してください。
- この製品と併用する各用具の取扱説明書もよく読み、理解してください。
- 製品は常に取扱説明書と共にユーザーの手元に届かなければなりません。この製品を販売する際は、製品の使用される国の言語で書かれた取扱説明書を用意しなければなりません。

#### 一般注意事項

#### 耐用年数

ベツル製品の耐用年数は、新しい技術の発達および他の製品との併用を考慮して最長で10年です。

耐用年数は使用状況に左右されるため、正確な期間を定めるのは困難です。使用の程度や頻度、使用された環境により変化します。

この製品を長く使用するためには、使用中および持ち運ぶ際に注意が必要です。衝撃、さらさらした表面やとがった角との摩擦等 (この限りではありません) を避けてください。

次のような物質が含まれる特定の環境では劣化が極端に進みやすくなります: 塩分、砂、雪、氷、湿気、化学品等 (この限りではありません)。

安全のため、使用前、使用中、使用後の点検に加え、専門家による綿密な点検を少なくとも12ヶ月ごとに行う必要があります。必要となる綿密な点検の頻度は、使用の頻度と程度、目的により左右されます。

用具をよりよく管理するため、製品ごとに点検記録をとることをお勧めします。

また、各PPEユーザーが用具の使用履歴を把握できるようにするため、それぞれ個人に未使用の用具を支給し管理させることをお勧めします。

警告: 極めて異質な状況においては、1回の使用で摩擦や損傷が生じ、その後使用不可能になる場合があります。大きな墜落を止める、ひじょうに強い衝撃がかかる、極端な高/低温にさらされる等。結果として起こる劣化は外側からは確認できない場合もあり、注意が必要です。

#### 改造と修理

製品の機能を損ねる危険性があるため、ベツルによって認められた場合を除き、製品の改造および修理を禁じます。

#### 保証

この製品には、原材料および製造過程における欠陥に対し3年間の保証期間が設けられています。ただし、通常の磨耗、酸化、改造や改変、不適切な保管方法、メンテナンスの不足、事故または過失による損傷、不適切または誤った使用方法では、保証の対象外とします。

ベツルおよび、ベツルシャルレ輸入代理店である株式会社アルテリアは、製品の使用から生じた直接的、間接的、

偶発的結果またはその他のいかなる損害に対し、一切の責任を負いかねます。

### 用于系缚安全带的半圆上锁连接器

- 连接器，EN 362：2004 B级
- 上锁安全扣，EN 12275：1998 B型（基本）。

#### 使用限制

这个人保护设备 (PPE) 是用作连接有两个连接点的安全带。此连接器可与个人下跌保护装置，例如防下坠系统，维持工作位置系统，限制系统和拯救系统同用。它也可用作探洞，攀登及爬山。  
这产品的承载不能超过它的强度值，或不能用作指定用途以外的使用。

#### 警告

使用这工具所从事的活动有潜在危险。你应该对你的活动和决定负责。  
在使用这工具前，你必须：  
- 阅读及明白所有的使用说明。  
- 对于正确使用该工具要取得特殊训练。  
- 熟悉它的性能和限制。  
- 明白和接受当中的危险。  
不理睬这些警告会导致严重受伤或死亡。

#### 责任

警告：在使用前必须得到特别的训练。  
这产品必须由有能力和责任感的人使用，或由有能力和责任感的人直接和在视线范围内控制着使用。  
取得适当的保护技巧和方法是你的责任。你个人必须承受因任何不正确使用产品而导致的损坏，受伤或死亡。如果你没有能力，或不在其位去承担责任或冒险，不要使用这产品。

#### 两份文件

- 「使用说明」描述产品的基本用途。
  - 在Petzl网站 ([www.petzl.com](http://www.petzl.com)) 上的产品经验描述产品的其他使用方法及不正确使用和/或因此而导致的已知的错误。
- 只有在图中展示，没有被划上交叉符号和/或头骨符号的技巧才是授权使用的方法。定时上网参阅我们的网站 ([www.petzl.com](http://www.petzl.com)) 以取得这些文件的最新版本。如果你有任何疑问或对这些文件不理解的话，请联络Petzl。

#### 零件名称

- (1) 扣身，(2) 闸门，(3) 铰，(4) 上锁套，(5) 匙锁，(6) 匙锁凹槽，(7) 红色警告指示器。
- 主要物料：铝合金。

#### 检查，需要检查的地方

##### 使用前

确保扣身，闸门和上锁套没有任何裂痕，变形，侵蚀等。打开闸门，检查它是否被放开后能自动上锁。匙锁凹槽不能有杂物阻塞着（泥沙，小石，冰等）。参考在[www.petzl.com/ppp](http://www.petzl.com/ppp)网页或PETZL PPE光碟内所列出的有关个人保护设备的检查细则。  
如你对这产品的状况有任何疑问，请联络PETZL。

如果产品有任何迹象显示强度减低了或操作上有问题，不要再使用该产品。销毁产品以防继续使用。

##### 使用时

定时检查产品与系统内其他设备的状况。确保系统内的每件工具均各自在正确的位置上。

#### 兼容性

连接器必须与所连接的工具相容（形状，大小等）。一个不相容的连接可导致意外松脱，断裂或影响其他工具的操作安全。  
警告：如果连接器所连接的工具是过大的话（例如阔扁带，大杆等），连接器的力度会被减弱。  
如你对产品的兼容性有疑问，请联络Petzl。

#### 怎样使用工具

#### 图1. 操作

#### 图2. 安装在安全带

用此连接器扣上安全带的两个接点，为避免重力集中在扣门上，时常保持工具（扁带及同类工具）在半圆部份，以分开工具及扣门。我们建议你调节安全带以使连接器可向三方向受力。  
这连接器必须在闸门关闭和上锁的情况下使用。如果连接器的闸门打开了的话，会有红色警示，它的力度会大大减弱。扭紧螺丝，以防扣门被打开。定时检查闸门是否安全地关闭。如有需要可手动上锁。  
连接器在关闭及从内向外（三方向受力或顺主轴受力）时是最强的；任何其他位置均减低它的力度。安全扣必须能活动自如和不受干扰；任何限制或外部压力都是危险的。

#### 图3. 死亡危险警告

任何加诸闸门上（例如用一个下降器）的压力均是危险的。上锁套可能断裂，而闸门会开启，使工具或绳索脱离连接器。

#### 确定点

高空工作  
系统的确定点最好位于用者的上面位置，而且必须符合EN 795标准，确定点的最低的断力负荷必须有10 kN。  
如果你要经常开关连接器（在同一天内多次开关），应选用自动上锁TRIACT-LOCK型。  
运动  
尊重活动的规则。  
参考你所采用的确定点型号的使用说明。

#### 预防措施

- 从事高空活动用者必须有合适的健康体能。
- 警告：静止的悬吊在安全带上可造成严重损害或死亡。
- 你必须有一个拯救计划及在使用这工具时若产生困难时有一个快速的应变方法。这便意味着所需的拯救技巧要有适当的训练。
- 尽量减低下跌的潜在机会及高度。
- 用者的下跌净空必须足够以防下跌时撞着障碍物（安全扣的长度可影响下跌的高度）。
- 你必须检查及确保产品上的标记在整个产品生命周期中均能清晰可见。
- 你必须确保这工具的应用符合政府的法例要求及其他职业安全标准。
- 设备内的每一件与这产品有关的工具的使用说明必须被尊重。
- 这产品的使用说明必须提供给使用者。如果产品在原本售卖的地方以外转售，转售商需提供产品使用地所用的「使用说明」语言。

#### 一般资料

#### 生命周期

Petzl产品的最长寿命：10年，已把新技巧的发展及本产品与其他产品的兼容性计算在内。  
不把使用情况计算在内的产品生命周期是很难预测的。这要视乎产品使用的强度，频密程度及环境。为延长这产品的生命，在运输或使用时要小心。要避免撞击和在平坦表面或尖锐边缘（不能尽录）磨擦等。  
某些环境因素会加速损耗：盐，沙，雪，冰，潮湿，化学品等（不能尽录）。  
为安全起见，在跟随<<在使用中及之后的检查点>>之外，工具必须由有能力的检查人员进行深入的检查。这检查必须最少每12个月进行一次。  
深入检查的密度视乎产品使用的强度，频密程度和操作类型而定。  
要更好的操控你的工具，我们建议你保留每一件产品的「使用指南」。  
最理想的情况是给予每一个用者一套新的个人保护设备，使他/她得知全部的使用历史。  
警告：特殊的事件可使产品的寿命减低至只使用一次。例如，产品用作止住一次严重的下跌，对产品曾有过很大的撞击，暴露在极端的气温之下等。在这些情况下所产生的损耗未必在产品上看到。

#### 改造，修理

不是由Petzl授权的任何产品改造、加添或修理均被禁止。这是因为会有减低工具性能的危险。

#### PETZL的保用证明

对于物料或生产上的缺憾，这产品有三年保养期。不包括在保养之内的有：正常的损耗，氧化改装，不正确的储存，意外造成的损坏，疏忽，或用于不正当用途。  
对于直接、间接或意外，或任何由于使用该产品所导致的其他类型的损坏，PETZL不负任何责任。  
PETZL对于任何因使用这产品而产生的后果，不论直接，间接或意外所导致的损坏概不负责。

การ ไบเนอร์ทรงเครื่องวงกลมแบบล็อกด้วยมือ หมุนไขสำหรับยึดสายรหัสไข

- ตัวต่อเชื่อมอุปกรณ์, EN 362: 2004 class B  
- การไบเนอร์แบบล็อก, EN 12275: 1998  
Type B (พื้นฐาน)

**ข้อจำกัดการใช้งาน**  
อุปกรณ์ป้องกันชิ้นส่วนพลาสติก (PPE) ควรใช้ในงานสำหรับตัด เย็บ เชื่อมอุปกรณ์ตั้งและสิ่งอื่นที่ไม่ใช่โดยยกเว้น ตัวต่อเชื่อมอุปกรณ์เหล่านี้สามารถใช้ร่วมกับระบบป้องกัน การการตกที่คล้ายกับ ระบบป้องกันการตก ระบบผ้า หนั่งเพื่อการป้องกัน, ระบบควบคุมพื้นที่, ทางเดิน และระบบการกักขัง สามารถนำไปใช้งานในการปีนหน้าผา และปีนแนวเข็ด้วย ผู้ผลิตกักขังต้องไม่รับน้ำหนักที่มากกว่าการรับน้ำหนัก ไม่มาใช้ งานในวัตถุประสงค์อื่นที่ผลิตกักขังไม่ได้ ถูกออกแบบ

คำเตือน

กิจกรรมที่ใช้ร่วมกับผลิตภัณฑ์ที่มีอันตรายอยู่แล้ว เป็นความรับผิดชอบต่อการกระทำ และการตัดสินใจ

- ก่อนการใช้ผลิตภัณฑ์นี้, จุดที่ต้อง:
  - อ่าน และทำความเข้าใจคำแนะนํารวมทั้งทุก
  - ควบคุมคำแนะนำอย่างมีคุณภาพในเรื่องการใช้งานที่ ถูกเหมาะสม
  - ได้เรียนรู้ประสิทธิภาพ และข้อจำกัดของอุปกรณ์ที่ เหมาะสม
  - เข้าใจ และยอมรับความเสี่ยงที่ได้รับ
- ข้อผิดพลาดที่สังเกตได้จากคำเตือนเหล่านี้ อาจมีผลให้เกิด การบาดเจ็บที่รุนแรง หรือเสียชีวิตได้

ความรับผิดชอบ

**คำเตือน:** ก่อนการใช้งานเป็นเรื่องจำเป็นอย่างยิ่งที่ต้อง ได้รับความรู้, ฝึกฝนเป็นขั้น ผลิตภัณฑ์นี้ใช้เฉพาะที่มีความสามารถ และมีความรับผิดชอบเท่านั้น, หรือการฝึกอบรมได้ และควบคุมดูแล โดยบุคคลที่มีความสามารถ และมีภาวะรับผิดชอบ การได้รับการฝึกฝนที่เพียงในเทคนิคที่เหมาะสม และวิธีป้องกัน ซึ่งเป็นการรับประกันของส่วนบุคคล ผู้ใช้งานต้องประเมินทุกความเสี่ยง และรับผิดชอบต่อ ความเสียหายทั้งหมด, การบาดเจ็บ หรือเสียชีวิตซึ่ง อาจเกิดขึ้นได้ระหว่าง หรือต่อมาจากการใช้งาน อุปกรณ์หรือการที่ผิดพลาดอย่างเร่งด่วน, การใช้งานไม่ สามารถปฏิบัติตามได้, หรือไม่ดูเฒในตำแหน่งที่ ประเมินในควมรับผิดชอบนี้ หรือรับความเสี่ยงนี้ได้, ห้ามใช้อุปกรณ์

เอกสารอ้างอิง

- คำแนะนำการใช้งาน จะอธิบายการใช้งานในเบื้องต้น ผลิตภัณฑ์ทุก ออกแบบมา - ประสบการณ์ของผลิตภัณฑ์ เว็บไซท์ (www.petzl.com) จะ อธิบายการใช้งานผลิตภัณฑ์ในวิธีอื่น ซึ่งเป็นการใช้งานที่ถูกต้อง และ/หรือ ความรู้เกี่ยวกับ ความผิดพลาดที่เกี่ยวข้องจากการใช้งาน - เฉพาะส่วนเทคนิคที่แสดงภาพอธิบายที่ไม่ถูกต้อง ยกยอภาพแทน และ/หรือ ไม่แสดงเครื่องหมายหรือ กะหลกและกระดกไขว้ให้ตรวจ สอบได้ที่เว็บไซท์ (www.petzl.com) เพื่อหาเอกสารล่าสุดตามปกติ ติดต่อตัวแทนจำหน่าย หรือ PETZL ถ้าพบผลิตภัณฑ์ หรือมีข้อสงสัยต่อการเข้าใจของเอกสารนี้

ข้อควรระวัง

- (1) โครง (2) ประตู (3) หมดยึด
  - (4) ปลอกลอคประตู (5) ตัวกุญแจลอค
  - (6) ช่องค้ำกุญแจลอค (7) ตัวปั้งซึ่งค้ำค้ำเตือน สีแดง
- วัสดุผลิตจาก: อลูมิเนียมอัลลอยด์

การตรวจสอบ, จุดที่ต้องตรวจ

**ก่อนการใช้งานทุกครั้ง**  
ให้แน่ใจว่าโครง, ประตู, ปลอกลอคประตูไม่มีร่อง ยาวตรงๆ, การผิดรูปวง, การผิดกรอง, อื่นๆ ตรวจจุดประตุดวงไบเนอร์ ว่าเป็นรอยฉีกเมื่อปลด ยมือจากประตู ของตัวกุญแจลอคของล็อกขวาง โดยวัสดุปลอกที่ปลอม (ฝิ่งฝืน, กรวดทราย, นาแข็ง, อื่นๆ) ที่เกาะยวจะยึดของกระบวนการตรวจสอบและยึดของ อุปกรณ์ลงใน ชุดและครั้งจากเว็บไซท์ www.petzl.com type หรือที่ PETZL PPE\_CD-ROM ถ้ามีข้อผิดพลาดสภาพของอุปกรณ์ โปรดติดต่อตัวแทนจำหน่าย หรือ PETZL เลิกใช้งานอุปกรณ์ ถ้าพบสิ่งที่ไม่สามารถลดความแข็งแรง หรือหนั การทำงานลดประสิทธิภาพของเหล็กของ อุปกรณ์ที่ไม่ใช้งาน เพื่อป้องกันการใช้งานในโอกาสต่อไป ระหว่างการใช้งานในแต่ละครั้ง เป็นเรื่องที่สำคัญมากที่จะทำการตรวจสอบสภาพของผลิตภัณฑ์ และการ ต่อเชื่อมอุปกรณ์ในระบบเป็นประจํา ให้แน่ใจว่าอุปกรณ์หลายชิ้นในระบบอยู่ในตำแหน่งที่เข้ากันได้อย่างดี

ความเข้ากันได้

ตัวต่อเชื่อมอุปกรณ์ต้องเข้ากันได้กับอุปกรณ์ที่ต่อใช้คล้อง (รูปทรง, ขนาด, อื่นๆ) การเข้ากันไม่ได้มีผลในอุบัติเหตุที่เกิดจากการหลุดจวมการ คลองเกี่ยวไค, การแตกหักของตัวต่อเชื่อมใด หรือมีผลต่อความปลอดภัยของอุปกรณ์ตัวอื่นได้  
คำเตือน: ความแข็งแรงของตัวต่อเชื่อมอุปกรณ์สามารถลดลงได้ถ้างานนำไปคล้องกับวัตถุในระบบที่ใหญ่โต (เช่น สายรถที่มีน้ำหนักมากกว่ามาก, นาฬิกา, เคมก, อื่นๆ) ถ้าไม่แน่ใจเกี่ยวกับความเข้ากันได้ของอุปกรณ์ โปรดติดต่อตัวแทนจำหน่าย หรือ PETZL

วิธีการใช้งานอุปกรณ์

ภาพอธิบาย 1. การจัดการ

ภาพอธิบาย 2. การติดตั้ง

การไบเนอร์ต้องใช้งานเมื่อประตูเปิด และลอคเสมอ เมื่อปลดลอคประตูเปิดออก, ตัวปั้งซึ่งค้ำค้ำเตือนสีแดงจะ แสดงให้เห็น  
ทำการล็อคดูควาไบเนอร์, หมุนปลอกประตูจุดจุด และขวางกั้นไม่ให้ประตูเปิดออกได้  
คำเตือน, การสนสะเทือน และ/หรือ การขูดเปื้อนให้ เหลือลอค ประตูคล้ายเกลียวออกได้เอง, ให้รีจรวัดต่อเชื่อมอุปกรณ์เป็นประจํา เพื่อตรวจสอบตำแหน่งที่ลอค และปลดลอคเสมอ  
ความแข็งแรงของตัวต่อเชื่อมอุปกรณ์สามารถลดลงได้เมื่อ ประตูเปิดออก

ให้ตรวจสอบควาไบเนอร์เป็นประจำ  
โดยตรวจสอบการลอคของประตู วาลลอคด้วย ถ้าจำเป็น ปลอกลอคประตูโดยการไขมือ สิ่งป็นอื่นที่ เป็นโคลน, ทราย, สีทา, นาแข็ง, นาหักปรก, อื่นๆ สามารถขัดขวาง การทำงานของระบบลอคอัตโนมัติได้  
การไบเนอร์จะแข็งแรงเมื่อประตูปิด และรับแรงตามแกนหลัก; การรับแรงในทิศทางอื่นจะลด ความแข็งแรงลง การไบเนอร์ต้อง เคลื่อนที่โดยวางอิสระโดยไม่ถูกขัดขวาง; แรงบิดอื่นๆ หรือแรงกด จากภายนอกเป็นอันตรายต่อการไบเนอร์

คำเตือนอันตรายถึงชีวิต

แรงกดอื่นๆ จากภายนอกที่ประตู (ตัวอย่างเช่น การใช้กับอุปกรณ์ไรย ตัว) เป็นอันตราย ปลอกลอคประตูสามารถแตกหัก และประตูเปิดออกได้, อุปกรณ์ หรือ ใช้ข้อหลุดออกจากตัวต่อเชื่อมใดด้วยตัวเอง

เพื่อความจำ: เพื่อความปลอดภัย, กระทำให้เป็นนิสัยในการเพิ่ม จำนวนเข้าไปในระบบการทำงาน, โดยเฉพาะอย่างยิ่งการไบเนอร์

สมอ

**การทำงานที่สูง**  
โดยเฉพาอย่างยิ่งจุดศูนย์กลางของระบบต้องอยู่ในตำแหน่งที่เหนือผู้ใช้ งาน และต้องมาตรฐาน EN 795, โดย เฉพาะอย่างยิ่งในแนวความแข็งแรงของสมอต้อง ไม่น้อยกว่า 10 kN

การทำงานของผู้ใช้ต้องการความถี่ในการเปิด และปิดดูควาไบเนอร์แบบล็อกด้วยมือหมุนตัวนี้ (ข้ลวดยุ่ ครั้งในระยะเวลาว่างการทำงาน), ให้ใช้รูลลอคอัตโนมัติ TRIACT-LOCK แทน

การพิจารณา

ในคำนี้ถึงกติกากิจการกรรมนั้นๆ ให้ศึกษาคำแนะนำการใช้งานของสมอที่ใช้งานอยู่

การระมัดระวังไวเกิน

- ผู้ใช้งานควรมีสภาพแข็งแรงสำหรับกิจกรรมในที่สูง คำเตือน การ นั่งหยบนเสาหวาระสวะ พกนึ่งขึ้ เป็นเวลานาน สามารถทำให้เกิดการบาดเจ็บอย่างหนัก หรือเสียชีวิตได้
- ต้องมีแผนการกักขัง และหมายถึงการเตรียมการที่รวดเร็วในกรณีฉุกเฉิน ความยากลำบากในระหว่างการใช้งานอุปกรณ์ในขณะนั้นอาจได้รับการอบรมที่เหมาะสมในเรื่องเทคนิคการกักขังที่จำเป็น
- ระวังเรื่องการลัด เรื่องพลังงานที่เกิดจากกรรูดที่อาจเกิดขึ้นได้ และความสูงของการตกอาจเกิดขึ้นได้
- ระหว่างที่อยู่ที่สูง โคมี่ใช้งานต้องเพียงต่อการป้องกันไม่ให้เกิดการ สะเทือนหรือการรบกวนการตกนั้น (ความยาวของตัวต่อเชื่อมอุปกรณ์มีอิทธิพลต่อความสูงหนัก)
- จะตรวจสอบให้แน่ใจว่าเครื่องหมายตัวผลิตภัณฑ์ยังอ่านโดย ระหวางอายุการใช้งานของผลิตภัณฑ์
- ต้องตรวจสอบด้วยความเหมาะสมสำหรับการใช้งานที่เกี่ยวข้องตาม การพิจารณาของกฎข้อบังคับของรัฐบาล และมาตรฐานอื่นของความ ปลอดคยในอาชีพ
- คำแนะนำการใช้งานของอุปกรณ์แต่ละตัวที่ไว้รวมกับผลิตภัณฑ์นี้ต้องได้รับการเอาใจใส่
- คำแนะนำการใช้งานต้องเตรียมไว้ให้ผู้ใช้งานอุปกรณ์นี้อุปกรณ์ ถูกนำไปขายนอกประเทศที่ขายปลายทาง ผู้ขายต้องจัดหาคำแนะนำนี้ เป็นภาษาของประเทศที่ผลิตภัณฑ์นั้นถูกนำไปใช้

ข้อมูลทั่วไป

อายุการใช้งาน

อายุการใช้งานสูงสุดของผลิตภัณฑ์ Petzl: 10 ปี, กรุณาใช้วัสดุที่พัฒนาด้วยเทคนิคใหม่ และความเข้ากันโดยผลิตภัณฑ์กับผลิตภัณฑ์อื่น เป็นเรื่องยากที่จะทำนายอายุการใช้งานด้วยสารไม้นำ เรื่องสภาพของสารใช้งานเข้ามาเกี่ยวข้องเช่น ข้อความที่ และความเข้มข้นของการใช้งาน, และสภาพแวดล้อมของการใช้งานด้วย

เพื่อยืดอายุการใช้งาน, ระมัดระวังในขณะทำการขนย้าย และใช้ ฐนงนเสียงการระทบกระแทก และการเสียดสีกับวัสดุที่มีผิวหยาบ ดาน หรือแหลมคม, อื่นๆ (รายการนี้ยังไม่ครบถ้วน)  
ปัจจุบันสภาพแวดล้อมที่ผลิตภัณฑ์จะเพิ่มมากขึ้น: กรวด, ทราย, หิมะ, นาแข็ง, ความชื้น, สารเคมี, อื่นๆ (รายการนี้ยังไม่ครบถ้วน)  
เพื่อความปลอดภัย, ให้เพิ่มติดต่อไปนี้ <<ให้ทำการตรวจสอบก่อน, ระหว่าง, และหลังการใช้งานในแต่ละครั้ง>> อุปกรณ์ต้อง ผ่านการตรวจสอบอย่างละเอียดถี่ถ้วนด้วยผู้ตรวจสอบที่มีประสบการณ์ การตรวจสอบจะต้องทำเป็นประจำในทุกๆ 12 เดือน ความถี่ของการตรวจสอบอย่างละเอียดถี่ถ้วนขึ้นอยู่กับ ความถี่, ความ เข้มข้น, และประเภทของการใช้งาน อุปกรณ์  
เพื่อการควบคุมอุปกรณ์ที่ดีกว่า, แนะนำให้หัว <<ใบหน้าที่การตรวจ สอบ>>, สำหรับอุปกรณ์แต่ละตัว จะเป็นการดีที่ควรแจ้งอุปกรณ์ใหม่แก่การใช้งาน PPE แต่ละคน ซึ่งทำให้ รู้ถึงประวัติการใช้งานทั้งหมดได้ คำเตือน, ในการแข่งขันแบบพิเศษสามารถทำให้อายุการใช้งานของ ผลิตภัณฑ์ลดลงได้โดยการใช้งานเพียงคนเดียว ยกตัวอย่างเช่น, ผลิตภัณฑ์ทุกชิ้นงาน ในการบำรุงรักษาที่ดี, ความเสียหายที่เกิดจากอุบัติเหตุ ความประ ะมาท, หรือการใช้งานที่ไม่เหมาะสม หรือ ไม่ถูกต้อง  
PETZL ไม่รองรับผลิตภัณฑ์ที่เกิดขึ้นทั้งทางตรง ทางอ้อม หรือ อุบัติเหตุ หรือความเสียหายที่เกิดขึ้นภายหลังจากการใช้ผลิตภัณฑ์

การตัดแปดแปลง, การซ่อมแซม

การตัดแปดแปลงต่างๆ, รวมถึง, การซ่อมอุปกรณ์อื่นๆ ที่ถูกหั่นหรือ จากการ โคนขนาดของ Petzl เป็นขอห้าม ที่เสี่ยงต่อการประสิทธิภาพของอุปกรณ์

การรับประกัน

ผลิตภัณฑ์รับประกัน 3 ปี สำหรับตัววัสดุ หรือการตีกลับพร้อม ขอบก นวนของการรับประกัน: การสั่นหรือ และการฉีกขาดตามปกติ, การเกิดสนิม, การแตกเป๋ หรือการคด, การเก็บรักษาผิดวิธี, ขาด การบำรุงรักษาที่ดี, ความเสียหายที่เกิดจากอุบัติเหตุ ความประ ะมาท, หรือการใช้งานที่ไม่เหมาะสม หรือ ไม่ถูกต้อง  
PETZL ไม่รองรับผลิตภัณฑ์ที่เกิดขึ้นทั้งทางตรง ทางอ้อม หรือ อุบัติเหตุ หรือความเสียหายที่เกิดขึ้นภายหลังจากการใช้ผลิตภัณฑ์